

5 ANS
HORSBORD
garantie

POUR LA PLAISANCE SEULEMENT
Sont exclus les conditions de navigation.
Demandez au concessionnaire pour
plus d'informations.



SELVATM



Open Elegance
Line

Open Classic
Line

Tiller Line

Sun Deck
Classic Line

Cruiser
Line

EMBARCATIONS AVEC MOTEURS HORS-BORD



f Selva Marine

EMBARCATIONS AVEC MOTEURS HORS-BORD

Sur les moteurs Selva Marine
5 ans de garantie limitée,
sous certaines conditions et
exclusions. Non applicable
pour un usage professionnel.

HORS-BORD
5 ANS
garantie

POUR LA PLAISANCE SEULEMENT
Sous certaines conditions et exclusions.
Demandez au spécialiste Selva pour
plus d'informations.



Open Elegance Line

1 MODÈLE de 5,7 m

P. 3



Open Classic Line

2 MODÈLES de 5,3 e 5,6m

P. 5



Tiller Line

3 MODÈLES de 4 a 4,8m

P. 8



Sun Deck Classic Line

3 MODÈLES de
5,7m, 6,7m e 7m

P. 12



Cruiser Line

3 MODÈLES de
5,9 a 7,1m

P. 18

Open Elegance
Line

MODÈLE
5.7 ELEGANCE



| Longueur (Lmax) cm | Largeur (Bmax) cm | Poids Kg | Nombre de passagers |
|--------------------|-------------------|----------|---------------------|
| 566 | 229 | 750 | 7 |

| Modèle | 5.7 ELEGANCE |
|--|--------------|
| Longueur (Lmax) cm | 566 |
| Largeur (Bmax) cm | 229 |
| Poids Kg | 750 |
| Puissance max applicable Kw (CV) | 86 (115) |
| Puissance conseillée CV | 40 / 100 |
| Nombre de personnes | 7 |
| Version embase | Long |
| Charge max (personne, dotation, moteur) | 812 |
| Catégorie de conception normes CE | C |

| Modèle | 5.7 ELEGANCE |
|--|--------------|
| Installation moteur | S |
| Installation électrique complète | S |
| Compte-tours | S |
| Console complète, avec main courante et poignée en acier, volant inox, télécommande mono-levier, timonerie monocâble, pare-brise anti-reflets, coffres étanches pour documents, panneau électrique avec interrupteurs, siège et dossier avant avec coussin, repose-pieds pilote et co-pilote en acier inox | S |
| Compartment sous la console pour l'éventuel installation de toilettes, porte d'accès à boussole et hublots pour l'aération | S |
| Feux de navigation | O |
| WC | O |
| Boussole | O |
| Poche lateral porte object | S |
| Banquette de poupe avec coqueron | S |
| Siège pilote avec dossier pivotant pour conduite debout ou semi debout et coffre | S |
| Balcon avant en inox | S |
| Coffre auto videur pour ancre avec capot | S |
| Guindeau | S |
| Guindeau électrique | O |
| Pompe de cale | S |
| Taquets en acier inox | S |
| Anneaux d'amarrage en acier inox | S |
| Set complet de coussins | S |
| Support pour table | S |
| Rallonge bain de soleil de proue avec coussins | S |
| Prolonge bain de soleil de poupe avec sellerie | S |
| Bâche de mouillage | O |
| Taud de soleil | O |
| Réservoir de carburant intégré avec blower électrovannes, indicateur de niveau | S - 120 lt |
| Échelle télescopique en inox escamotable | S |
| Tank appâts vivants | S |
| Système de direction hydraulique | O |
| Réservoir d'eau avec installation douche | O - 50 lt. |

S = Standard
O = Optionnel

Pour obtenir des informations sur les moteurs fournis en packages avec les bateaux **OPEN ELEGANCE LINE**, se référer au catalogue des moteurs hors-bords.

Les données figurant dans ce tableau doivent être considérées comme approximatives, **Selva S.p.A.** se réservant le droit de modifier les caractéristiques techniques, les matériaux, la construction, les poids, couleurs et les graphiques, sans avertissement préalable ni obligations.

Les Données indiquées dans ce tableau sont déterminés conformément aux règlements en vigueur au moment de la rédaction du catalogue et ils peuvent être modifiées suite à la modification des diverses normes techniques de référence.

Nous vous invitons de demander la confirmation des données en vigueur au moment de l'achat.

Open Classic
Line

MODÈLE
D.5.6

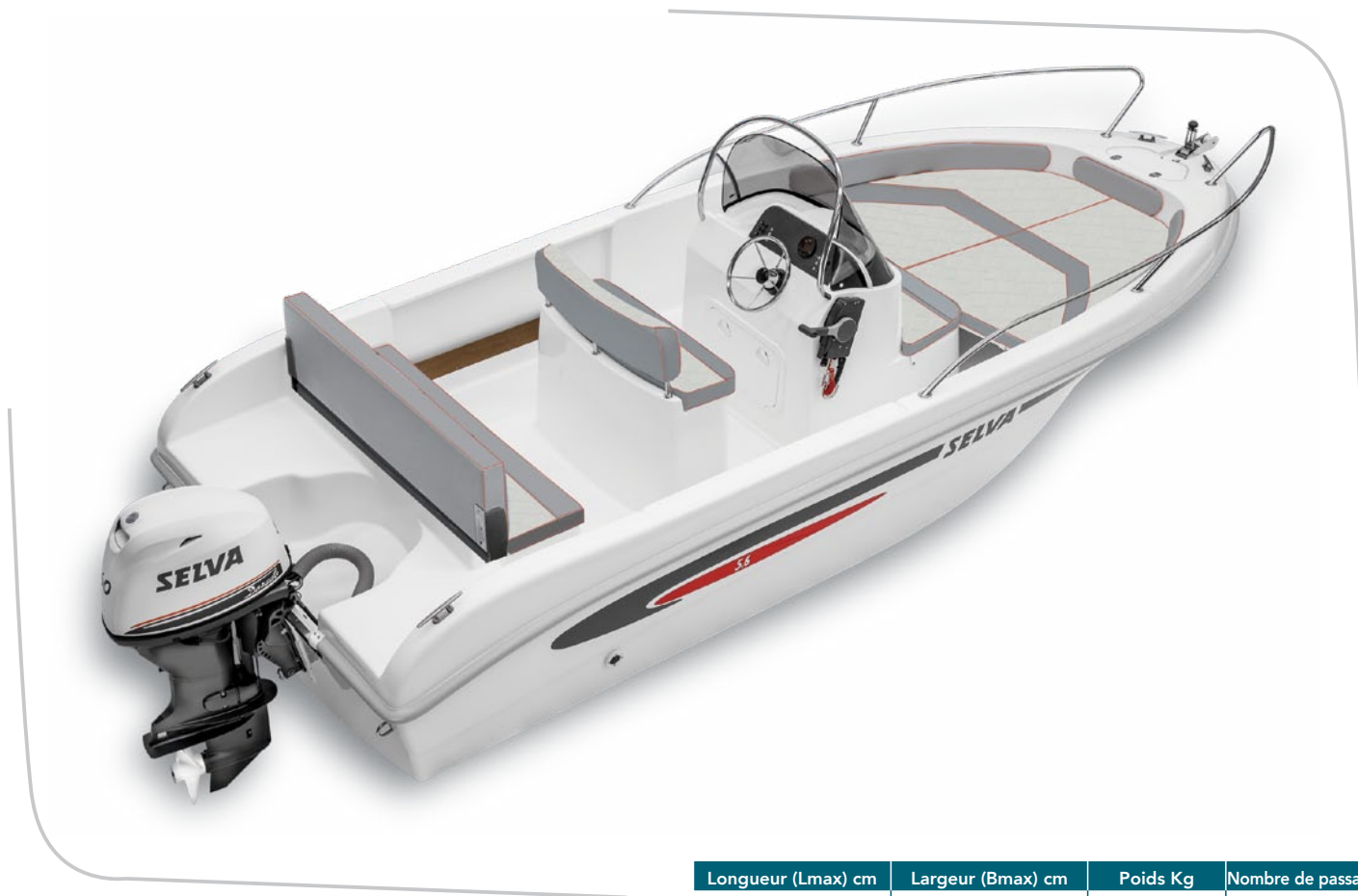

| Longueur (Lmax) cm | Largeur (Bmax) cm | Poids Kg | Nombre de passagers |
|--------------------|-------------------|----------|---------------------|
| 550 | 232 | 620 | 7 |

MODÈLE D.5.3

Open Classic
Line

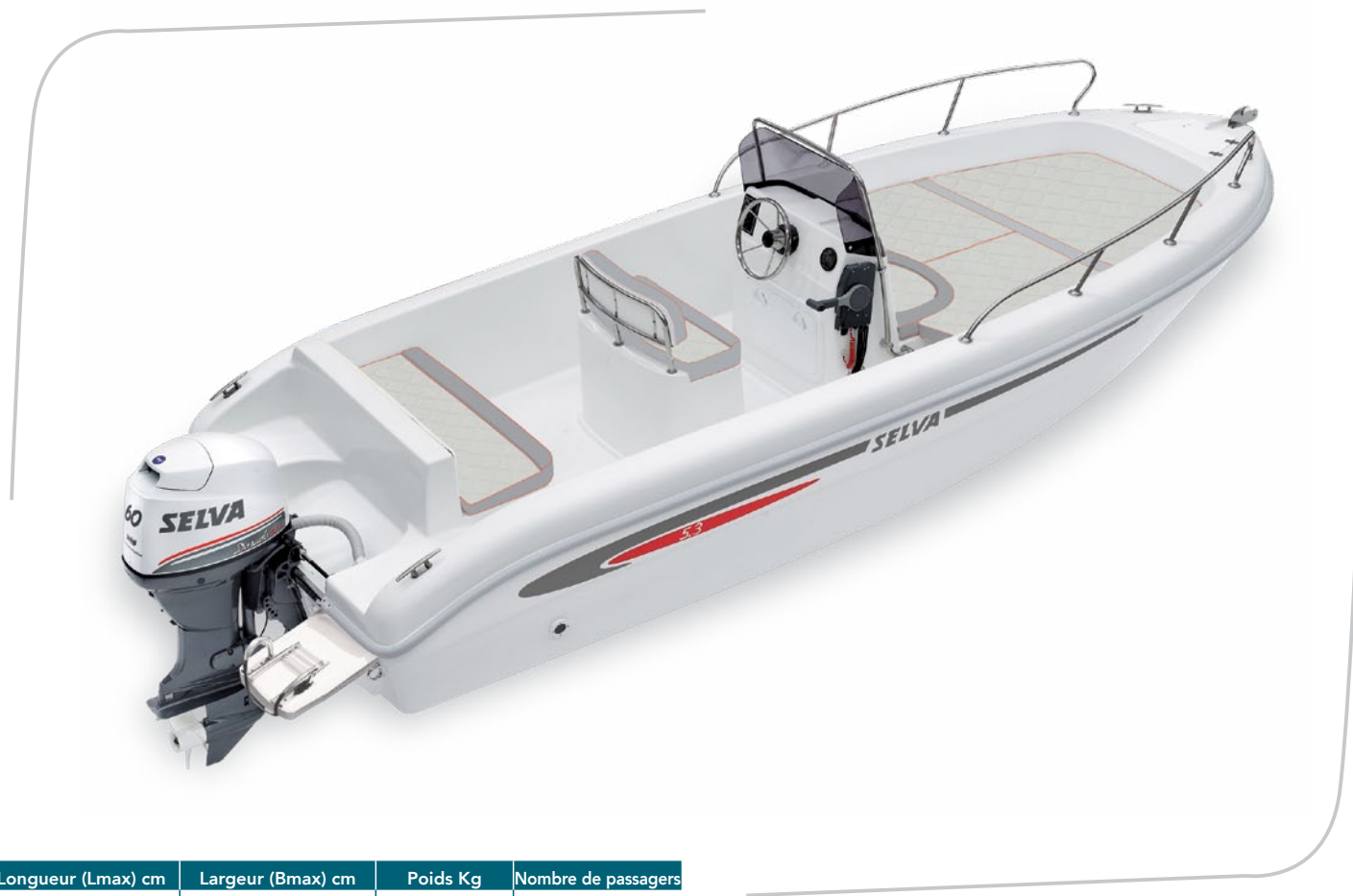

| Longueur (Lmax) cm | Largeur (Bmax) cm | Poids Kg | Nombre de passagers |
|--------------------|-------------------|----------|---------------------|
| 527 | 210 | 480 | 6 |

| Modèle | D.5.6 | D.5.3 |
|---|----------|-----------|
| Longueur (Lmax) cm | 550 | 527 |
| Largeur (Bmax) cm | 232 | 210 |
| Hauteur Totale | 113 | 95 |
| Poids Kg | 620 | 480 |
| Puissance max applicable Kw (CV) | 85 (115) | 58,8 (80) |
| Puissance conseillée CV | 60/100 | 40/60 |
| Nombre de personnes | 7 | 6 |
| Version embase | Long | Long |
| Charge max (personne, dotation, moteur) | 775 | 690 |
| Catégorie de conception normes CE | C | C |

S = Standard
O = Optionnel

| Modèle | D.5.6 | D.5.3 |
|--|------------|------------|
| Installation moteur | S | S |
| Installation électrique complète | S | S |
| Compte-tours | S | S |
| Console complète ⁽¹⁾ | S | S |
| Feux de navigation | O | O |
| Boussole | O | O |
| Poches latérales porte-objets | S | O |
| Banc arrière | S | S |
| Siège de pilotage avec dossier et compartiment inférieur | S | S |
| Balcon ouvert à la proue en acier inox | S | S |
| Baille à mouillage auto-videur avec capot | S | S |
| Guindeau | S | S |
| Guindeau électrique | O | O |
| Pompe de cale | S | S |
| Taquets en acier inox | S | S |
| Anneaux d'amarrage en acier inox | S | S |
| Set complet de coussins | S | S |
| Rallonge bain de soleil avec coussins | S | S |
| Support pour table | S | S |
| Bâche de mouillage | O | O |
| Taud de soleil | O | O |
| Réservoir de carburant intégré avec blower électrovannes indicateur de niveau et filtre sur le refoulement | O - 90 lt | O - 55 lt. |
| Echelle pliable en inox | O | O |
| Direction hydraulique | O | O |
| Réservoir d'eau avec installation douche | O - 50 lt. | O - 50 lt. |

Pour obtenir des informations sur les moteurs fournis en packages avec les bateaux **OPEN CLASSIC LINE**, se référer au catalogue des moteurs hors-bords.

Les données figurant dans ce tableau doivent être considérées comme approximatives, **Selva S.p.A.** se réservant le droit de modifier les caractéristiques techniques, les matériaux, la construction, les poids, couleurs et les graphiques, sans avertissement préalable ni obligations.

Les Données indiquées dans ce tableau sont déterminées conformément aux règlements en vigueur au moment de la rédaction du catalogue et ils peuvent être modifiées suite à la modification des diverses normes techniques de référence.

Nous vous invitons de demander la confirmation des données en vigueur au moment de l'achat.

(1)= Console équipée de: main-courante en acier inox, volant en acier inox, télécommande mono-levier, timonerie monocâble, pare-brise anti-reflets, porte avec serrure, Panneau électrique avec interrupteurs, siège avant avec coussinet accès au coque inférieur, plus coussin dossier.

MODÈLE
T.4.8

Tiller Line



| Longueur (Lmax) cm | Largeur (Bmax) cm | Poids Kg | Nombre de passagers |
|--------------------|-------------------|----------|---------------------|
| 480 | 180 | 280 | 5 |

Tiller Line

MODÈLE
T.4.5



| Longueur (Lmax) cm | Largeur (Bmax) cm | Poids Kg | Nombre de passagers |
|--------------------|-------------------|----------|---------------------|
| 450 | 163 | 220 | 4 |

MODÈLE T.4.0

Tiller Line



| Longueur (Lmax) cm | Largeur (Bmax) cm | Poids Kg | Nombre de passagers |
|--------------------|-------------------|----------|---------------------|
| 399 | 170 | 220 | 4 |

| Modèle | T.4.8 | T.4.5 | T.4.0 |
|---|----------|-----------|-----------|
| Longueur (Lmax) cm | 480 | 450 | 399 |
| Largeur (Bmax) cm | 180 | 163 | 170 |
| Poids Kg | 280 | 220 | 220 |
| Puissance max applicable Kw (CV) | 22,1(30) | 18,4 (25) | 18,4 (25) |
| Puissance conseillée CV | 15/25 | 9,9/20 | 9,9/20 |
| Nombre de personnes | 5 | 4 | 4 |
| Version embase | Long | | |
| Charge max (personne, dotation, moteur) | 530 | 425 | 425 |
| Catégorie de conception normes CE | C | C | C |

S = Standard
O = Optionnel
N = Non disponible

| Modèle | T.4.8 | T.4.5 | T.4.0 |
|--|-------|-------|-------|
| Paire de pagaies | O | O | O |
| Banquette de poupe avec compartiment inférieur | N | S | S |
| Banquettes de poupe latérales + coffre de poupe avec fermeture | S | N | N |
| Coffre de proue avec couverture | S | S | S |
| Coffre centrale avec couverture | S | S | S |
| Rallonge de banquette pour assise centrale | N | S | S |
| Profil pare-battage | S | S | S |
| Anneaux d'amarrage en acier inox | S | S | S |
| Maincourante en acier inox | S | S | S |
| Davier en inox | S | S | S |
| Taquet de proue en acier | S | S | S |
| Taquets en acier inox | S | S | S |
| Bâche de mouillage | O | O | O |
| Echelle de bain | O | O | O |
| Maincourante de proue en acier inox | O | N | N |
| Taud de soleil en acier inox | O | O | O |
| Caillebotis en bois massif sur le plancher | O | O | O |
| Set coussins (plus rallonge bain de soleil seulement pour T.4.8) | O | O | O |
| Console en VTR | O | O | O |

Pour obtenir des informations sur les moteurs fournis en packages avec les bateaux **TILLER LINE**, se référer au catalogue des moteurs hors-bords.

Les données figurant dans ce tableau doivent être considérées comme approximatives, **Selva S.p.A.** se réservant le droit de modifier les caractéristiques techniques, les matériaux, la construction, les poids, couleurs et les graphiques, sans avertissement préalable ni obligations.

Les Données indiquées dans ce tableau sont déterminés conformément aux règlements en vigueur au moment de la rédaction du catalogue et ils peuvent être modifiées suite à la modification des diverses normes techniques de référence.

Nous vous invitons de demander la confirmation des données en vigueur au moment de l'achat.

MODÈLE
SD.7.0 CABIN

Sun Deck
Classic Line



| Longueur (Lmax) cm | Largeur (Bmax) cm | Poids Kg | Nombre de passagers |
|--------------------|-------------------|----------|---------------------|
| 700 | 255 | 1400 | 9 |



CABINE

La cabine est équipée d'un lit double avec matelas, une poche de stockage périmétrique, meubles en bois, hublots et rideaux de courtoisie.



COMPARTIMENT DE TOILETTE

Une petite armoire en bois est installée dans la cabine ou est il possible d'installer une toilette (optionnel).

COCKPIT

La zone du cockpit peut être aménagée comme bain de soleil ou comme salon externe.



DAVIER DE PROUE

Le davier à la proue est conçu pour pouvoir installer un guindeau électrique (optionnel).



DETAILS DE CONSTRUCTION

MODÈLE SD.6.7 CABIN

Sun Deck
Classic Line



| Longueur (Lmax) cm | Largeur (Bmax) cm | Poids Kg | Nombre de passagers |
|--------------------|-------------------|----------|---------------------|
| 665 | 250 | 950 | 8 |

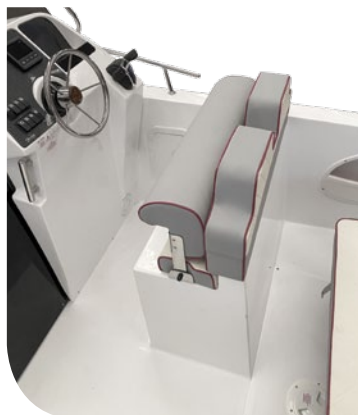
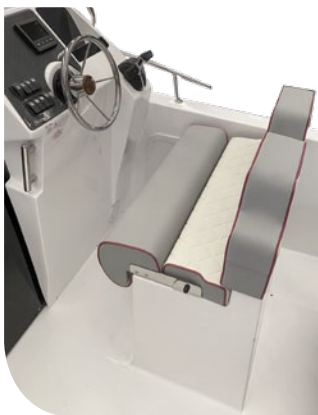

POSTE PILOTAGE

Le tableau de bord, adapté au bateau, peut facilement accueillir tous les instruments de bord et les commandes du moteur. Le siège du pilote peut être incliné pour permettre la conduite assise ou semi-érecte. La porte d'accès à la cabine est coulissante pour une meilleure la facilité d'utilisation.



COCKPIT

Le cockpit, avec son canapé en forme de "L", peut être aménagé en bain de soleil, en salon extérieur ou en "espace ouvert", offrant une incroyable liberté de mouvement.



CABINE

La cabine est équipée d'un lit double avec matelas, d'un compartiment de rangement périphérique, de spots, de hublots et de rideaux de courtoisie.



DETAILS DE CONSTRUCTION

MODÈLE SD.5.7 CABIN

Sun Deck
Classic Line

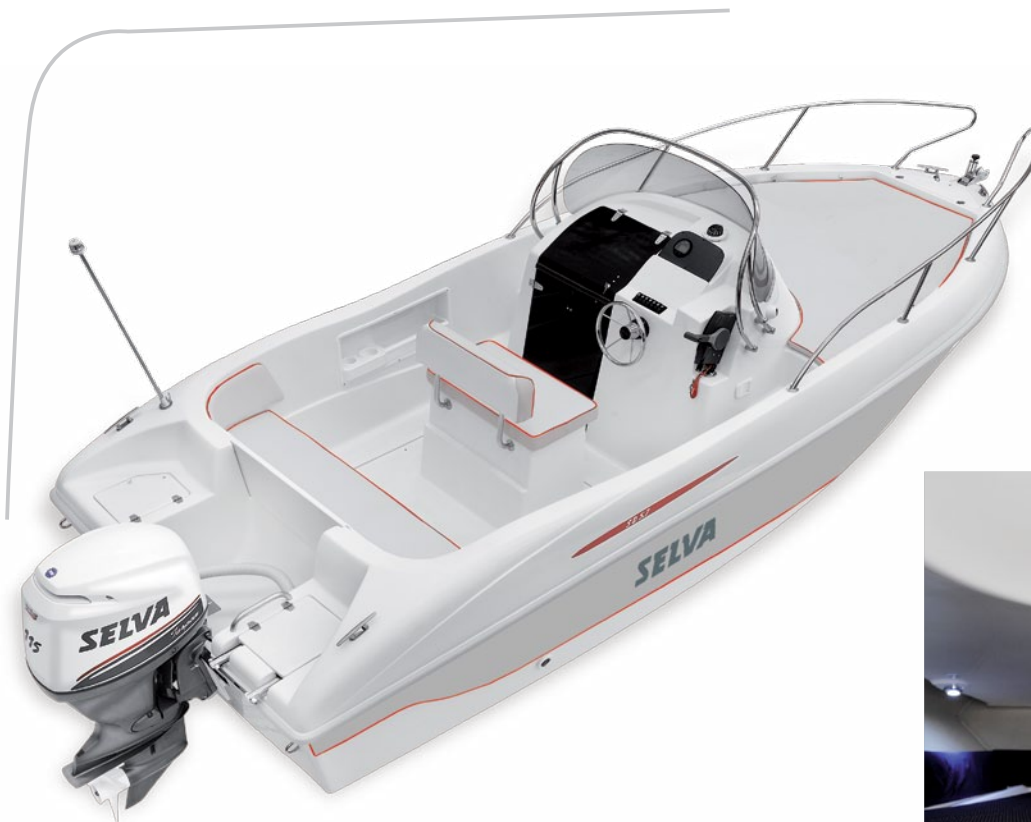

| Longueur (Lmax) cm | Largeur (Bmax) cm | Poids Kg | Nombre de passagers |
|--------------------|-------------------|----------|---------------------|
| 562 | 229 | 850 | 7 |

| Modèle | SD.7.0 CABIN | SD.6.7 CABIN | SD.5.7 CABIN |
|---|--------------|--------------|--------------|
| Longueur (Lmax) cm | 700 | 665 | 562 |
| Largeur (Bmax) cm | 255 | 250 | 229 |
| Poids Kg | 1400 | 950 | 850 |
| Puissance max applicable Kw (CV) | 220 (300) | 112 (152) | 86 (115) |
| Puissance conseillée CV | 1 x 250 | 1 x150 | 40 / 100 |
| Nombre de personnes | 9 | 8 | 7 |
| Version embase | Extra Long | Extra Long | Long |
| Charge max (personne, dotation, moteur) | 1305 | 812 | 812 |
| Catégorie de conception normes CE | C | C | C |

EQUIPMENTS

| Modèle | SD.7.0 CABIN | SD.6.7 CABIN | SD.5.7 CABIN |
|--|--------------|--------------|--------------|
| CABINE | | | |
| Série complète de coussins amovible | S | S | S |
| Possibilité d'installation d'un WC chimique | S | S | S |
| Chimique WC | O | O | O |
| WC marin électrique | O | O | N |
| Poches latérales porte-objet | S | S | S |
| Eclairage cabine | S | S | S |
| Porte avec verrou | S | S | S |
| COCKPIT | | | |
| Coffres spacieux | S | S | S |
| Poches latérales porte-objet | S | S | S |
| Banquette arrière équipée de coussins | S | S | S |
| Support pour table | S | S | O |
| Évier avec robinet | S | N | N |
| Echelle de bain rabattable en acier inoxydable | S | S | S |
| Marches pour accéder au pont | S | S | S |

S = Standard
O = Optionnel
N = Non disponible

| Modèle | SD.7.0 CABIN | SD.6.7 CABIN | SD.5.7 CABIN |
|--|--------------|--------------|--------------|
| INSTALLATIONS | | | |
| Installation moteur | S | S | S |
| Installation électrique complète | S | S | S |
| Feux de navigation | S | S | S |
| Sirène | S | S | S |
| Réservoir de carburant intégré avec électrovanne et indicateur de niveau | S - 250 lt. | S - 120 lt. | S - 120 lt. |
| Réservoir d'eau douce intégré, avec douche et Pompe d'eau sous pression | S - 70 lt. | S - 50 lt. | O - 45 lt. |
| Pompe de cale électrique | S | S | S |
| Direction hydraulique | S | S | O |
| PONT | | | |
| 4 taquets inox | S | S | S |
| Anneaux d'amarrage | S | S | S |
| Baille à mouillage auto-videur avec capot | S | S | S |
| Guindeau électrique | O | O | O |
| Davier | S | S | S |
| Balcon de proue ouvert en acier inoxydable | S | S | S |
| Pare-brise anti-reflets | S | S | S |
| Série complète de coussins | S | S | S |
| Taud de soleil | O | O | O |
| Bâche de mouillage | O | O | O |
| Roll-bar pivotant en acier inoxydable avec taud de soleil avant et arrière | O | O | O |
| PLACE PILOTAGE | | | |
| Commandes moteur | S | S | S |
| Tableau instrumentation | S | S | S |
| Compte-tours | S | S | S |
| Indicateur de niveau carburant | S | S | O |
| Boussole | S | S | S |
| Panneau d'interrupteurs | S | S | S |

Pour obtenir des informations sur les moteurs fournis en packages avec les bateaux **SUN DECK LINE**, se référer au catalogue des moteurs hors-bords.

Les données figurant dans ce tableau doivent être considérées comme approximatives, **Selva S.p.A.** se réservant le droit de modifier les caractéristiques techniques, les matériaux, la construction, les poids, couleurs et les graphiques, sans avertissement préalable ni obligations.

Les Données indiquées dans ce tableau sont déterminés conformément aux règlements en vigueur au moment de la rédaction du catalogue et ils peuvent être modifiées suite à la modification des diverses normes techniques de référence.

Nous vous invitons de demander la confirmation des données en vigueur au moment de l'achat.

MODÈLE C.7.1 CABIN PLUS

Cruiser
Line

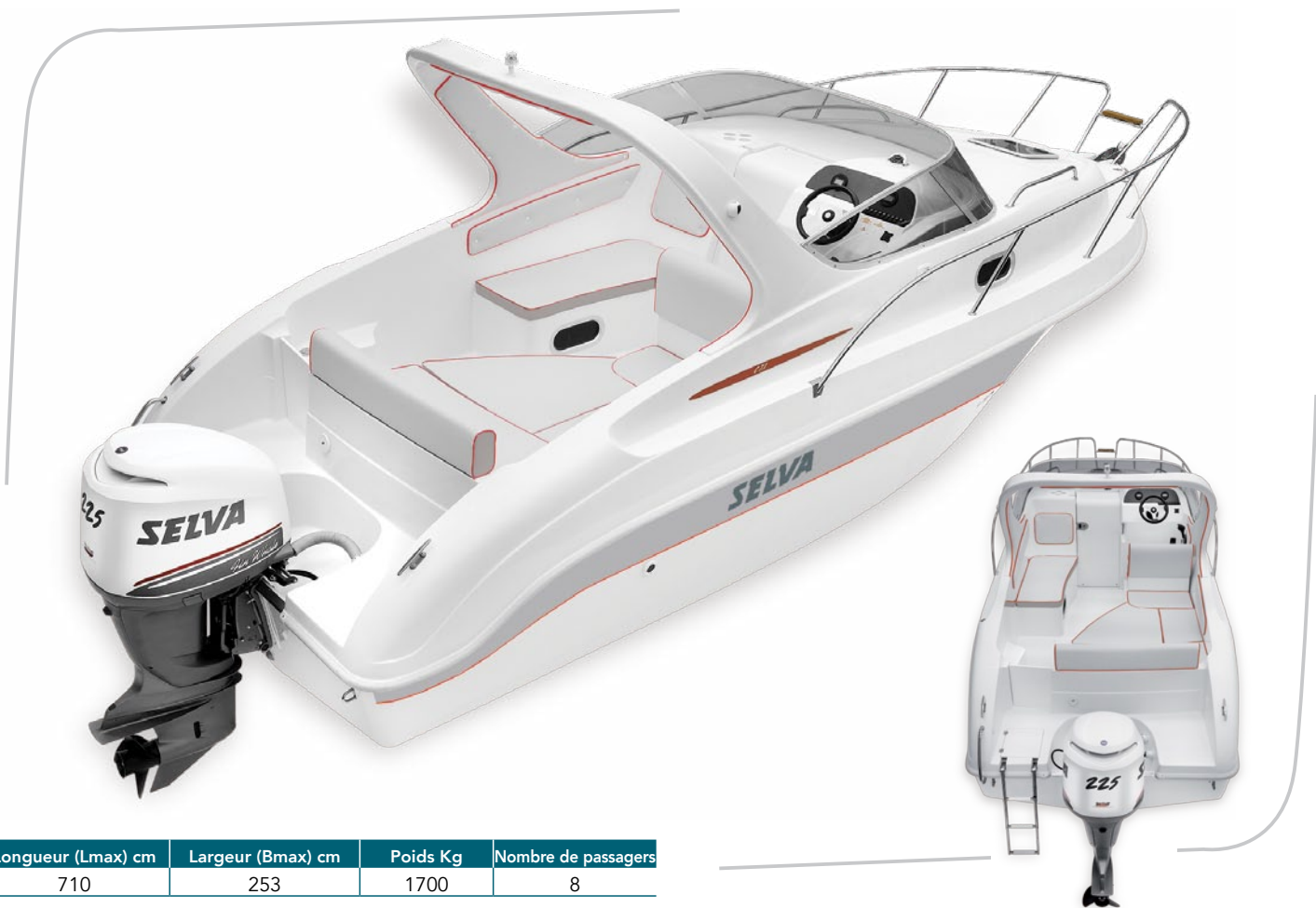

| Longueur (Lmax) cm | Largeur (Bmax) cm | Poids Kg | Nombre de passagers |
|--------------------|-------------------|----------|---------------------|
| 710 | 253 | 1700 | 8 |



Cabine de poupe avec un lit double, hublot avec rideau et spot lumière.

CABINE

L'armoire de la cuisine inclue un lavabo avec robinet, équipets en bois et coffre avec fermeture.



COCKPIT

Le large tableau de bord placé derrière le pare-brise enveloppant, permet de placer tous les instruments de bord et les commandes moteurs. Le siège pilote est étudié pour permettre la conduite assise ou debout.

La cabine de proue inclue un lit double, deux hublots avec rideau, lumières et éclairages de courtoisie.



PONT

Le grand salon arrière se transforme en bain de soleil.

DETAILS DE CONSTRUCTION

MODÈLE C.6.7 CABIN PLUS

Cruiser
Line



| Longueur (Lmax) cm | Largeur (Bmax) cm | Poids Kg | Nombre de passagers |
|--------------------|-------------------|----------|---------------------|
| 660 | 253 | 1200 | 7 |



SALLE DE BAIN SÉPARÉ

La salle de bain est séparée,
avec WC électrique, lavabo
et finissage en bois.

CABINE

La cabine est équipée
d'un lit double qui peut
être transformé en pièce
salon avec un canapé en U
finement fini en bois et tissu.

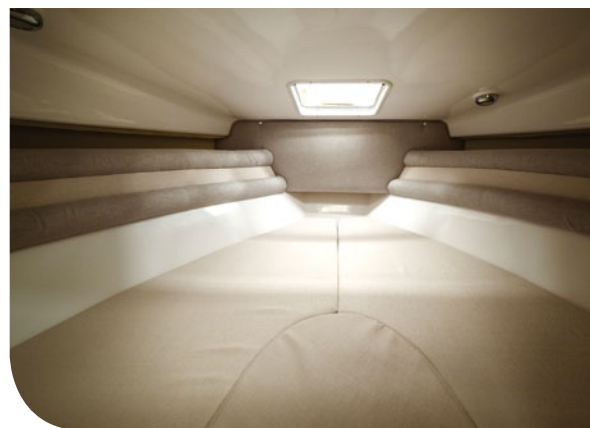

MODÈLE C.5.9 CABIN

Cruiser
Line

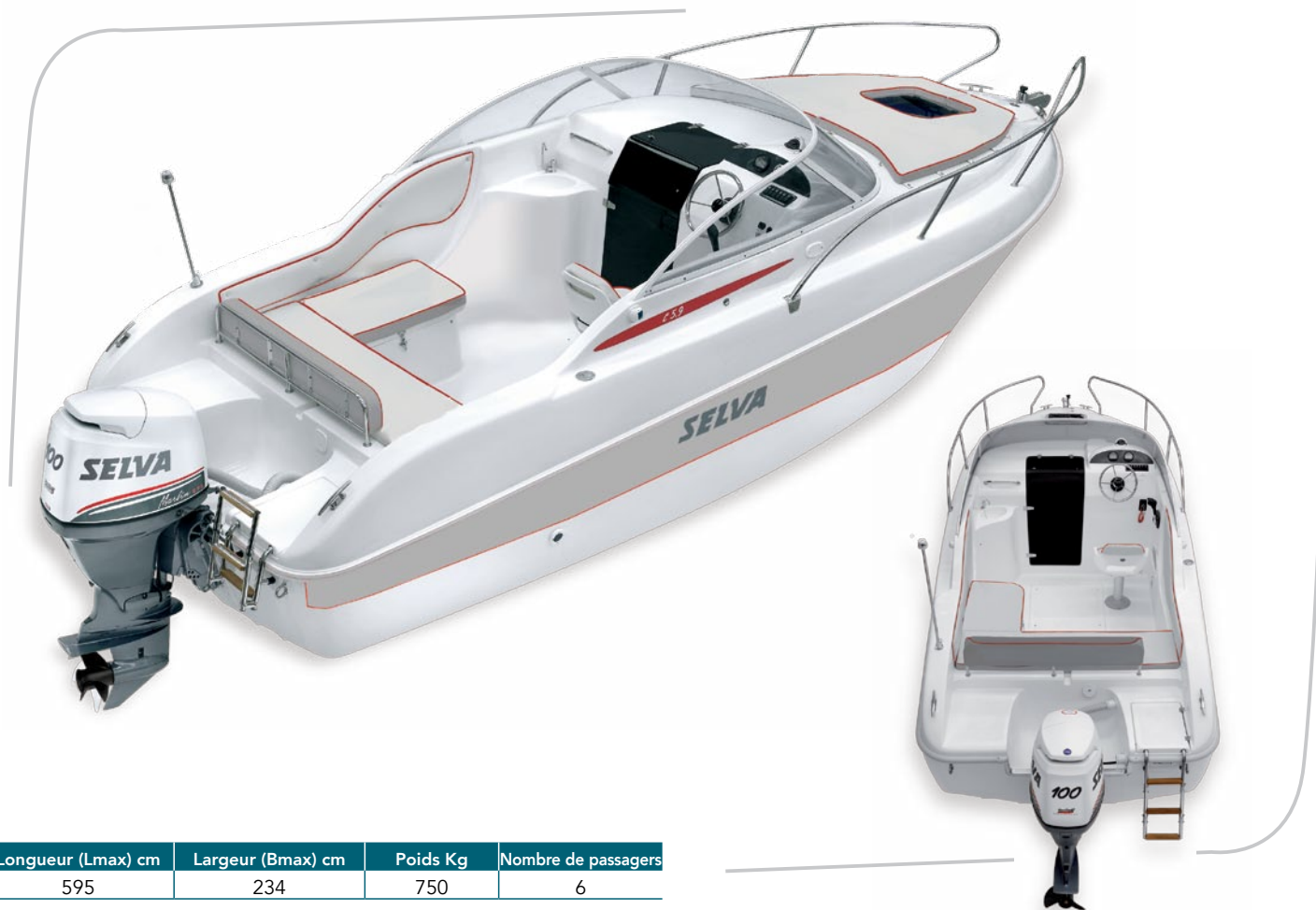

| Longueur (Lmax) cm | Largeur (Bmax) cm | Poids Kg | Nombre de passagers |
|--------------------|-------------------|----------|---------------------|
| 595 | 234 | 750 | 6 |

| Modèle | C.7.1 CABIN PLUS | C.6.7 CABIN PLUS | C.5.9 CABIN |
|--|---------------------|---------------------|----------------|
| Longueur (Lmax) cm | 710 | 660 | 595 |
| Largeur (Bmax) cm | 253 | 253 | 234 |
| Poids Kg | 1700 | 1200 | 750 |
| Puissance max applicable Kw (Hp) | 165,5 (225) | 150 (204) | 85 (115) |
| Puissance conseillée Hp | 150/225 | 150/200 | 70/100 |
| Nombre de personnes | 8 | 7 | 6 |
| Version embase | Extra Long | Extra Long | Long |
| Charge max (personne, dotation, moteur) | 1220 | 845 | 700 |
| Catégorie de conception normes CE | C | C | C |

EQUIPMENTS

| Modèle | C.7.1 CABIN PLUS | C.6.7 CABIN PLUS | C.5.9 CABIN |
|---|---------------------|---------------------|----------------|
| CABINE PRINCIPALE | | | |
| Sellerie complete déhoussable | S | S | S |
| Large coffres | S | S | S |
| Local toilette séparé avec WC marin électrique, lavabo et robinet et Hublot | S | S | N |
| WC chimique | N | N | O |
| Poche lateral porte object | S | S | S |
| Éclairage cabine | S | S | S |
| Armoire cuisine avec lavabo et robinet, place porte object équipé en bois | S | N | N |
| 2 houlblots lateral | S | S | N |
| Trou d'homme | S | S | S |
| Porte d'entree a compas avec verrou | N | S | S |
| Porte d'entree coulissante avec verrou | S | N | N |
| PONT | | | |
| 4 taquets en inox | S | S | S |
| Anneau amarrage | S | S | S |
| Baille à mouillage auto-videur avec capot | S | S | S |
| Guindeau électrique | O | O | O |
| Davier | S | S | S |
| Balcon de proue en inox et ouvert | S | S | S |
| Parabrise avec cadre en aluminium anodisé | S | S | S |
| Sellerie bain de soleil de proue | O | O | O |
| Roll Barr en VTR intergree dans le pont | S | S | N |
| Couverture de pont/taud de soleil | O | O | N |
| Taud soleil | N | N | O |
| Taud camping | O | O | O |
| Support moteur de secours | O | O | O |

S = Standard
O = Optionnel
N = Non disponible

| Modèle | C.7.1 CABIN PLUS | C.6.7 CABIN PLUS | C.5.9 CABIN |
|---|---------------------|---------------------|----------------|
| CABINE DE POUPE | | | |
| Lit double avec sellerie complet | S | N | N |
| Houblot avec rideau | S | N | N |
| éclairage cabine | S | N | N |
| Rideau privacy | S | N | N |
| PLACE PILOTAGE | | | |
| Volant | S | S | S |
| Commande monolevier integree | S | S | S |
| Panneau instrumentations | S | S | S |
| Compte tours | S | S | S |
| Indicateur niveau carburant | S | S | S |
| Boussole | S | S | S |
| Panneau interrupteurs | S | S | S |
| Siege pilotage pivotant | N | S | S |
| Siege pilote basculant pour counduite assise ou debout, abbatable pour access au coffre dessous | S | N | N |
| COCKPIT | | | |
| Large coffres | S | S | S |
| Poche porte object | N | S | S |
| Banquette de poupe avec sellerie | S | S | S |
| Prolonge bain de soleil avec sellerie | S | O | O |
| Table | S | S | O |
| Lavabo avec robinet | N | N | S |
| Armoire cuisine avec lavabo, robinet et équipets port object | N | S | N |
| Coffre pour echelle de bain | S | S | S |
| Echelle de bain en inox | S | S | S |
| Marchette encastree pour access au roof | S | S | N |
| INSTALLATIONS | | | |
| Installation moteur | S | S | S |
| Installation électrique complet | S | S | S |
| Feux de navigation | S | S | S |
| Klaxon | S | S | S |
| Réservoir carburant integree avec sou-pape électrique et indicateur niveau | S - 200 lt. | S - 160 lt. | S - 100 lt. |
| Réservoir eau douce avec installation douche et autoclave | S - 70 lt. | S - 50 lt. | S - 50 lt. |
| Réservoir eau noir | S | S | N |
| Pompe de cale électrique | S | S | S |
| Timonerie hydraulique | S | S | O |

Pour information relative au moteurs fournis en package avec les bateaux de la gamme **CRUISER LINE**, référez vous au catalogue moteurs.

Les données qui sont contenues dans le présent tableau doivent être considérées comme étant purement indicatives et **Selva S.p.A.** se réserve le droit de modifier les caractéristiques techniques, les matériaux, la fabrication, le poids, les couleurs, les graphiques, etc. sans aucun préavis et sans aucune obligation. Les Données indiquées dans ce tableau sont déterminées conformément aux règlements en vigueur au moment de la rédaction du catalogue et peuvent être modifiées suite à la modification des diverses normes techniques de référence.

Nous vous invitons de demander la confirmation des données en vigueur au moment de l'achat.



SELVA S.p.A.
Viale dell'Industria, 13
23037 Tirano (SO) - Italia
Tel. 0342 702451 - Fax 0342 705361
VAT Number IT 00050830140
Registro imprese SO n. 00050830140 - REA n. 18382

www.selvamarine.com



Q8  **Oils**