

SUI FUORIBORDO
5 ANNI
di garanzia

SOLO PER USO DIPIORTO
Limitata da condizioni ed esclusioni
Per INFO rivolgersi al
concessionario



SELVATM



Open Elegance
Line

Open Classic
Line

Tiller Line

Sun Deck
Classic Line

Cruiser
Line



f Selva Marine

**IMBARCAZIONI
IN VETRORESINA**

IMBARCAZIONI IN VETRORESINA

Sui motori: 5 anni di garanzia
limitata, regolata da particolari
condizioni ed esclusioni.
Non applicabile nel caso di
utilizzo del motore per scopi
professionali



Open Elegance Line

1 MODELLO da 5,7 m

P. 3



Open Classic Line

2 MODELLI di 5,3 e 5,6m

P. 5



Tiller Line

3 MODELLI da 4 a 4,8m

P. 8



Sun Deck Classic Line

3 MODELLI
di 5,7m, 6,7m e 7m

P. 12



Cruiser Line

3 MODELLI
da 5,9 a 7,1m

P. 18

**Open Elegance
Line**

MODELLO
5.7 ELEGANCE



Lunghezza (Lmax) cm	Larghezza (Bmax) cm	Peso Kg	Portata persone
566	229	750	7

Modello	5.7 ELEGANCE
Lunghezza (Lmax) cm	566
Larghezza (Bmax) cm	229
Peso Kg circa	750
Potenza max. applicabile Kw (CV)	86 (115)
Potenza consigliata CV	40 / 100
Portata persone	7
Versione gambo motore	Lungo
Carico max. imbarcabile Kg (Persone + dotazioni + motore)	812
Categoria di progettazione norme CE	C

Modello	5.7 ELEGANCE
Installazione motore	S
Impianto elettrico completo	S
Contagiri	S
Consolle completa di tintibene e maniglia di appiglio in acciaio inox, volante in acciaio inox, telecomando monoleva, timoneria monocavo, parabrezza antiriflesso, vano portadocumenti a tenuta stagna, pannello elettrico con interruttori, sedile anteriore con cuscino più cuscino poggiaschiena, poggiatesta pilota e copipilota in acciaio inox	S
Vano sotto consolle per eventuale installazione WC con portello di accesso a compasso e oblò di areazione	S
Luci di navigazione	O
WC	O
Bussola	O
Tasche laterali portaoggetti	S
Panca di poppa con gavone sottostante	S
Sedile di guida con schienale basculante per la guida seduta o semieretta e comparto sottostante	S
Pulpito di prua acciaio inox	S
Gavone ancora autosvuotante con coperchio	S
Salpa ancora	S
Salpa ancora elettrico	O
Pompa di sentina	S
Bitte acciaio inox	S
Anelli ormeggio acciaio inox	S
Cuscineria completa	S
Supporto per tavolo	S
Prolunga prendisole di prua con cuscineria	S
Prolunga prendisole di poppa con cuscineria	S
Telo ormeggio	O
Tendalino parasole	O
Serbatoio carburante integrato con elettrovalvola e indicatore di livello	O - 120 lt
Scaletta telescopica inox richiudibile nel gavone	S
Vasca per le esche vive	S
Timoneria idraulica	O
Serbatoio acqua con impianto doccia	O - 50 lt.

S = Standard
O = Optional

Per informazioni relative ai motori forniti in packages con le imbarcazioni **OPEN ELEGANCE LINE**, riferirsi al catalogo motori fuoribordo.

I dati contenuti nella presente tabella sono da ritenersi indicativi e **Selva Marine** si riserva il diritto di cambiare le caratteristiche tecniche, i materiali, la costruzione, le dotazioni, i pesi, i colori, le grafiche, ecc., senza preavviso ed obbligo alcuno.

I dati tecnici indicati nella presente tabella sono determinati in conformità alle normative vigenti al momento della redazione del catalogo e possono dover essere modificati al variare delle norme tecniche di riferimento.

Vi invitiamo pertanto a richiedere la conferma dei dati in vigore al momento dell'acquisto del prodotto.

La **Selva S.p.A.** si riserva il diritto di modificare le caratteristiche tecniche, le dotazioni, i colori, le grafiche, ecc., senza preavviso ed obbligo alcuno.

Open Classic
Line

MODELLO
D.5.6



Lunghezza (Lmax) cm	Larghezza (Bmax) cm	Peso Kg	Portata persone
550	232	620	7

MODELLO D.5.3

Open Classic
Line

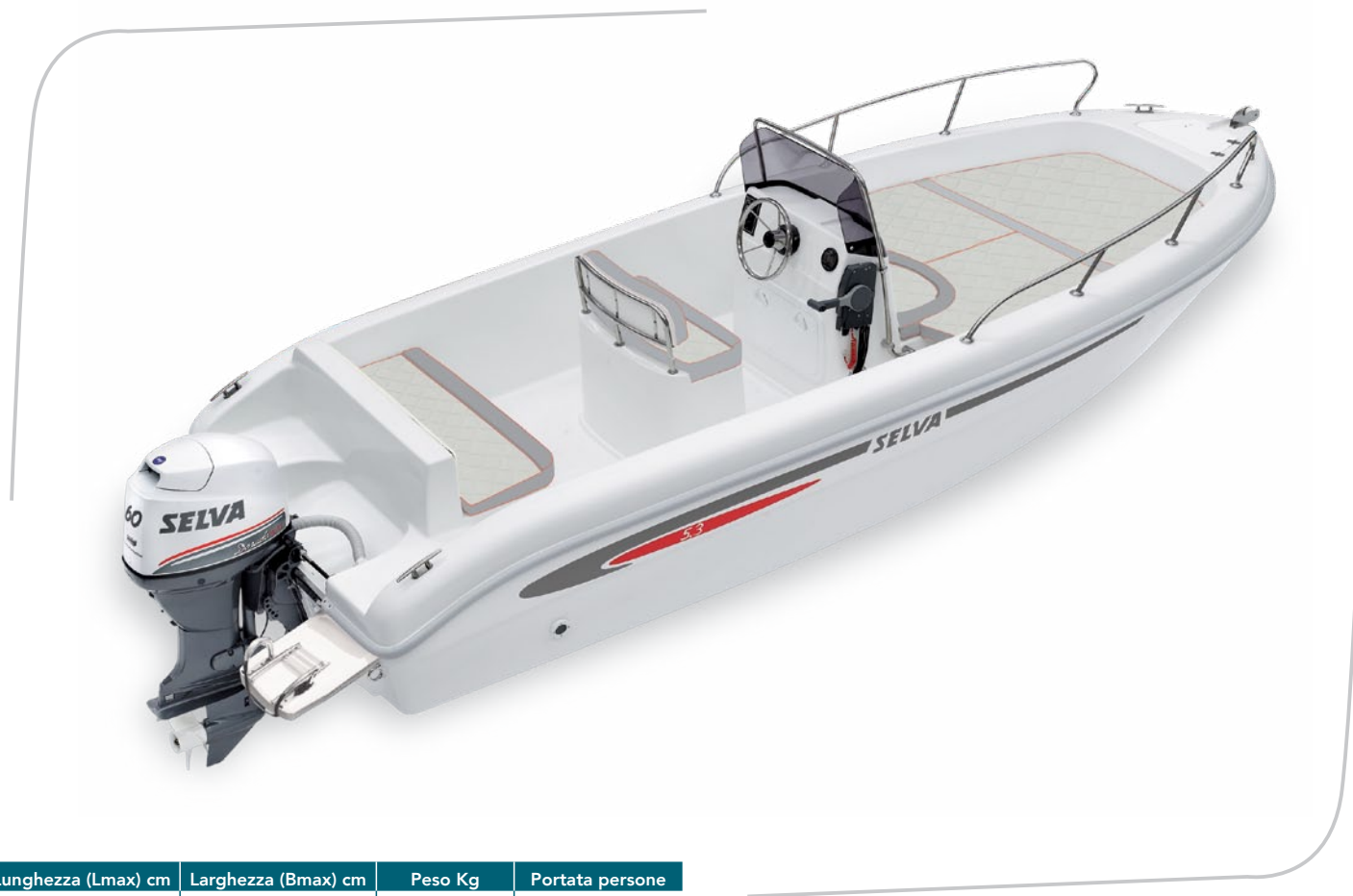

Lunghezza (Lmax) cm	Larghezza (Bmax) cm	Peso Kg	Portata persone
527	210	480	6

Modello	D.5.6	D.5.3
Lunghezza (Lmax) cm	550	527
Larghezza (Bmax) cm	232	210
Altezza di costruzione	113	95
Peso Kg circa	620	480
Potenza max. applicabile Kw (CV)	85 (115)	58,8 (80)
Potenza consigliata CV	60/100	40/60
Portata persone	7	6
Versione gambo motore	Lungo	Lungo
Carico max. imbarcabile Kg (Persone + dotazioni + motore)	775	690
Categoria di progettazione norme CE	C	C

Modello	D.5.6	D.5.3
Installazione motore	S	S
Impianto elettrico completo	S	S
Contagiri	S	S
Consolle completa ⁽¹⁾	S	S
Luci di navigazione	O	O
Bussola	O	O
Tasche laterali portaoggetti	S	O
Panca di poppa	S	S
Sedile di guida con schienale e comparto sottostante	S	S
Pulpito di prua acciaio inox	S	S
Gavone ancora autosvuotante con coperchio	S	S
Salpa ancora	S	S
Salpa ancora elettrico	O	O
Pompa di sentina	S	S
Bitte acciaio inox	S	S
Anelli ormeggio acciaio inox	S	S
Cuscineria completa	S	S
Prolunga prendisole di prua con cuscineria	S	S
Supporto per tavolo	S	S
Telo ormeggio	O	O
Tendalino parasole	O	O
Serbatoio carburante integrato con elettrovalvola e indicatore di livello	O - 90 lt	O - 55 lt.
Scaletta pieghevole inox	O	O
Timoneria idraulica	O	O
Serbatoio acqua con impianto doccia	O - 50 lt.	O - 50 lt.

S = Standard
O = Optional

Per informazioni relative ai motori forniti in packages con le imbarcazioni **OPEN CLASSIC LINE**, riferirsi al catalogo motori fuoribordo.

I dati contenuti nella presente tabella sono da ritenersi indicativi e **Selva Marine** si riserva il diritto di cambiare le caratteristiche tecniche, i materiali, la costruzione, le dotazioni, i pesi, i colori, le grafiche, ecc., senza preavviso ed obbligo alcuno.

I dati tecnici indicati nella presente tabella sono determinati in conformità alle normative vigenti al momento della redazione del catalogo e possono dover essere modificati al variare delle norme tecniche di riferimento.

Vi invitiamo pertanto a richiedere la conferma dei dati in vigore al momento dell'acquisto del prodotto.

⁽¹⁾ = Consolle completa di: tientibene in acciaio inox, volante in acciaio inox, telecomando monoleva, timoneria monocavo, parabrezza antiriflesso, sportello con serratura, pannello elettrico con interruttori, sedile anteriore con cuscino più cuscino poggiaschiena.

La **Selva S.p.A.** si riserva il diritto di modificare le caratteristiche tecniche, le dotazioni, i colori, le grafiche, ecc., senza preavviso ed obbligo alcuno.

MODELLO
T.4.8

Tiller Line



Lunghezza (Lmax) cm	Larghezza (Bmax) cm	Peso Kg	Portata persone
480	180	280	5

Tiller Line

MODELLO
T.4.5



Lunghezza (Lmax) cm	Larghezza (Bmax) cm	Peso Kg	Portata persone
450	163	220	4

MODELLO
T.4.0

Tiller Line



Lunghezza (Lmax) cm	Larghezza (Bmax) cm	Peso Kg	Portata persone
399	170	220	4

Modello	T.4.8	T.4.5	T.4.0
Lunghezza (Lmax) cm	480	450	399
Larghezza (Bmax) cm	180	163	170
Peso Kg circa	280	220	220
Potenza max. applicabile Kw (CV)	22,1(30)	18,4 (25)	18,4 (25)
Potenza consigliata CV	15/25	9,9/20	9,9/20
Portata persone	5	4	4
Versione gambo motore	Lungo		
Carico max. imbarcabile Kg (Persone + dotazioni + motore)	530	425	425
Categoria di progettazione norme CE	C	C	C

S = Standard
 O = Optional
 N = Non disponibile

Modello	T.4.8	T.4.5	T.4.0
Coppia di remi	O	O	O
Panca di poppa con gavone sottostante	N	S	S
Panchette di poppa laterali + gavone di poppa con chiusura	S	N	N
Gavone di prua con chiusura	S	S	S
Gavoni centrali con coperchio	S	S	S
Panca di prolunga per seduta centrale	N	S	S
Profilo parabordo	S	S	S
Anelli ormeggio acciaio inox	S	S	S
Tientibene in acciaio inox	S	S	S
Salpa ancora in acciaio inox	S	S	S
Passacima di prua in acciaio inox	S	S	S
Bitte di poppa in acciaio inox	S	S	S
Telo ormeggio	O	O	O
Scaletta da bagno	O	O	O
Battagliola di prua in acciaio inox	O	N	N
Tendalino parasole in acciaio inox	O	O	O
Tavolato in legno per appoggio su coperta	O	O	O
Set cuscini (più prolunga prendisole solo per T.4.8)	O	O	O
Consolle in VTR	O	O	O

Per informazioni relative ai motori forniti in packages con le imbarcazioni **TILLER LINE**, riferirsi al catalogo motori fuoribordo.

I dati contenuti nella presente tabella sono da ritenersi indicativi e **Selva Marine** si riserva il diritto di cambiare le caratteristiche tecniche, i materiali, la costruzione, le dotazioni, i pesi, i colori, le grafiche, ecc., senza preavviso ed obbligo alcuno.

I dati tecnici indicati nella presente tabella sono determinati in conformità alle normative vigenti al momento della redazione del catalogo e possono dover essere modificati al variare delle norme tecniche di riferimento.

Vi invitiamo pertanto a richiedere la conferma dei dati in vigore al momento dell'acquisto del prodotto.

MODELLO SD.7.0 CABIN

Sun Deck
Classic Line



Lunghezza (Lmax) cm	Larghezza (Bmax) cm	Peso Kg	Portata persone
700	255	1400	9



CABINA

La cabina è equipaggiata con un letto matrimoniale completo di materassini, un tascone portaoggetti perimetrale, mobili in legno, oblò e tendina di cortesia.



VANO PORTA WC

In cabina è installato un mobiletto in legno nel cui vano è possibile installare un WC (opzionale).

POZZETTO

L'area del pozzetto può essere allestita a zona prendisole oppure a salottino esterno.



DELFINIERA DI PRUA

La delfiniera di prua è concepita per poter installare un verricello elettrico (opzionale).



MODELLO SD.6.7 CABIN

Sun Deck
Classic Line



Lunghezza (Lmax) cm	Larghezza (Bmax) cm	Peso Kg	Portata persone
665	250	950	8

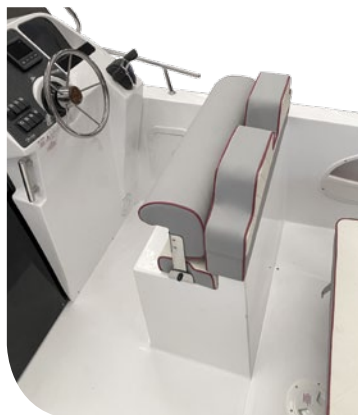
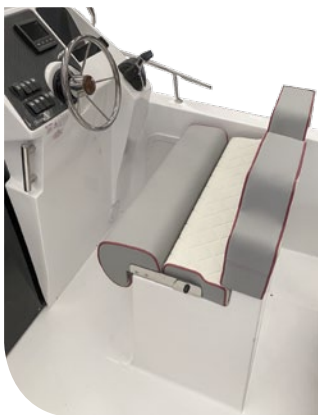

POSTAZIONE PILOTA

La plancia, adeguata all'imbarcazione, può agevolmente alloggiare tutta la strumentazione di bordo e i comandi motore. Il sedile pilota è basculante per consentire sia la guida seduta che in posizione semieretta. La porta di accesso alla cabina è scorrevole per una migliore fruizione.



POZZETTO

Il pozzetto, con divano a "L", può essere allestito a zona prendisole, a salottino esterno oppure lasciato "open space", garantendo un'incredibile libertà di movimento.



CABINA

La cabina è equipaggiata con un letto matrimoniale completo di materassini, un tascone portaoggetti perimetrale, faretto, oblò e tendine di cortesia.



DETTAGLI COSTRUTTIVI

MODELLO SD.5.7 CABIN

Sun Deck
Classic Line

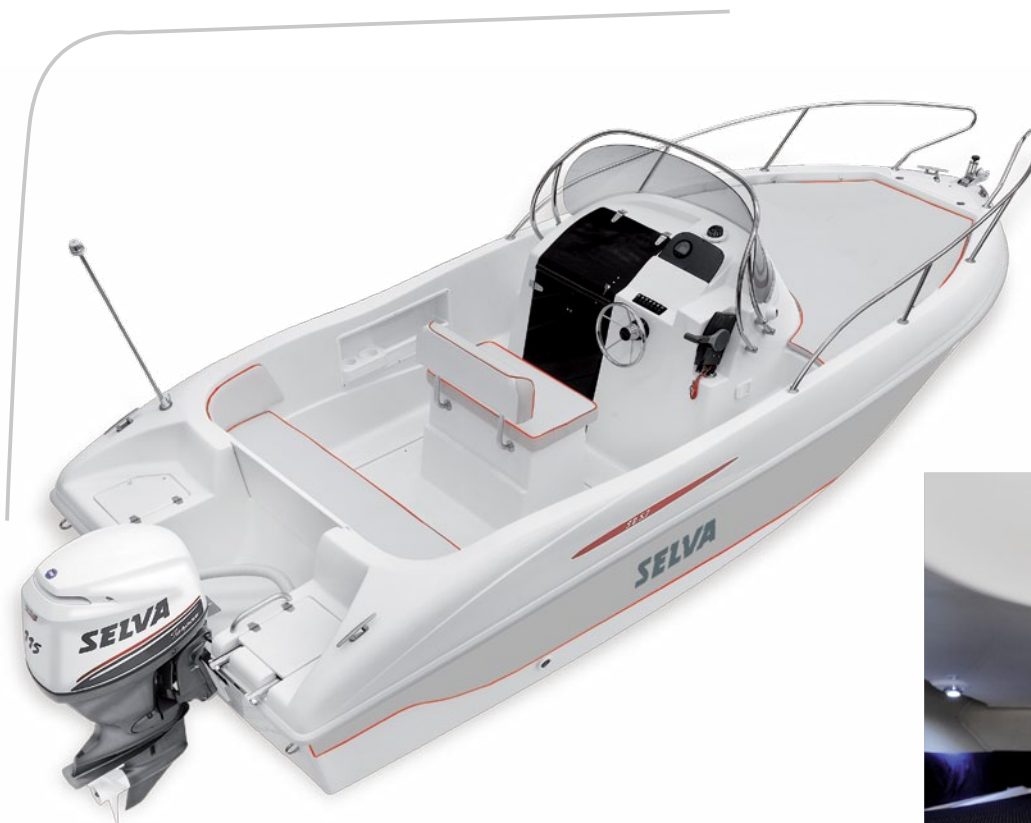

Lunghezza (Lmax) cm	Larghezza (Bmax) cm	Peso Kg	Portata persone
562	229	850	7

Modello	SD.7.0 CABIN	SD.6.7 CABIN	SD.5.7 CABIN
Lunghezza (Lmax) cm	700	665	562
Larghezza (Bmax) cm	255	250	229
Peso Kg circa	1400	950	850
Potenza max. applicabile Kw (CV)	220 (300)	112 (152)	86 (115)
Potenza consigliata CV	1 x 250	1 x150	40 / 100
Portata persone	9	8	7
Versione gambo motore	Extra Lungo	Extra Lungo	Lungo
Carico max. imbarcabile Kg (Persone + dotazioni + motore)	1305	812	812
Categoria di progettazione norme CE	C	C	C

DOTAZIONI

Modello	SD.7.0 CABIN	SD.6.7 CABIN	SD.5.7 CABIN
CABINA			
Cuscineria completa sfoderabile	S	S	S
Possibilità di installazione WC chimico	S	S	S
WC chimico	O	O	O
WC marino elettrico	O	O	N
Tasche laterali portaoggetti	S	S	S
Illuminazione cabina	S	S	S
Porta di ingresso con serratura e fermo	S	S	S
POZZETTO			
Ampi gavoni	S	S	S
Tasca laterale portaoggetti	S	S	S
Panchetta di poppa con cuscineria	S	S	S
Supporto per tavolo	S	S	O
Lavello con rubinetto	S	N	N
Scaletta da bagno pieghevole in inox	S	S	S
Gradini per accesso alla tuga	S	S	S

S = Standard
O = Optional
N = Non disponibile

Modello	SD.7.0 CABIN	SD.6.7 CABIN	SD.5.7 CABIN
IMPIANTI			
Installazione motore	S	S	S
Impianto elettrico completo	S	S	S
Luci di navigazione	S	S	S
Tromba	S	S	S
Serbatoio carburante integrato con elettrovalvola e indicatore di livello	S-250 lt.	S-120 lt.	O-120 lt.
Serbatoio acqua dolce integrato, con impianto doccia e autoclave	S - 70 lt.	S - 50 lt.	O - 45 lt.
Pompa di sentina elettrica	S	S	S
Timoneria idraulica	S	S	O
COPERTA			
4 Bitte inox	S	S	S
Anelli ormeggio	S	S	S
Gavone ancora autosvuotante con coperchio	S	S	S
Salpa ancora elettrico	O	O	O
Musone di prua	S	S	S
Pulpito di prua aperto in acciaio inox	S	S	S
Parabrezza antiriflesso	S	S	S
Cuscineria completa	S	S	S
Tendalino parasole	O	O	O
Telo ormeggio	O	O	O
Rollbar inox abbattibile con tenda anteriore e posteriore	O	O	O
PLANCIA			
Comandi motore	S	S	S
Pannello strumenti	S	S	S
Contagiri	S	S	S
Indicatore di livello carburante	S	S	O
Bussola	S	S	S
Pannello interruttori	S	S	S

Per informazioni relative ai motori forniti in packages con le imbarcazioni **SUN DECK LINE**, riferirsi al catalogo motori fuoribordo.

I dati contenuti nella presente tabella sono da ritenersi indicativi e **Selva Marine** si riserva il diritto di cambiare le caratteristiche tecniche, i materiali, la costruzione, i pesi, i colori, le grafiche, ecc., senza preavviso ed obbligo alcuno.

I dati tecnici indicati nella presente tabella sono determinati in conformità alle normative vigenti al momento della redazione del catalogo e possono dover essere modificati al variare delle norme tecniche di riferimento.

Vi invitiamo pertanto a richiedere la conferma dei dati in vigore al momento dell'acquisto del prodotto.

La **Selva S.p.A.** si riserva il diritto di modificare le caratteristiche tecniche, le dotazioni, i colori, le grafiche, ecc., senza preavviso ed obbligo alcuno.

MODELLO
C.7.1 CABIN PLUS

**Cruiser
Line**

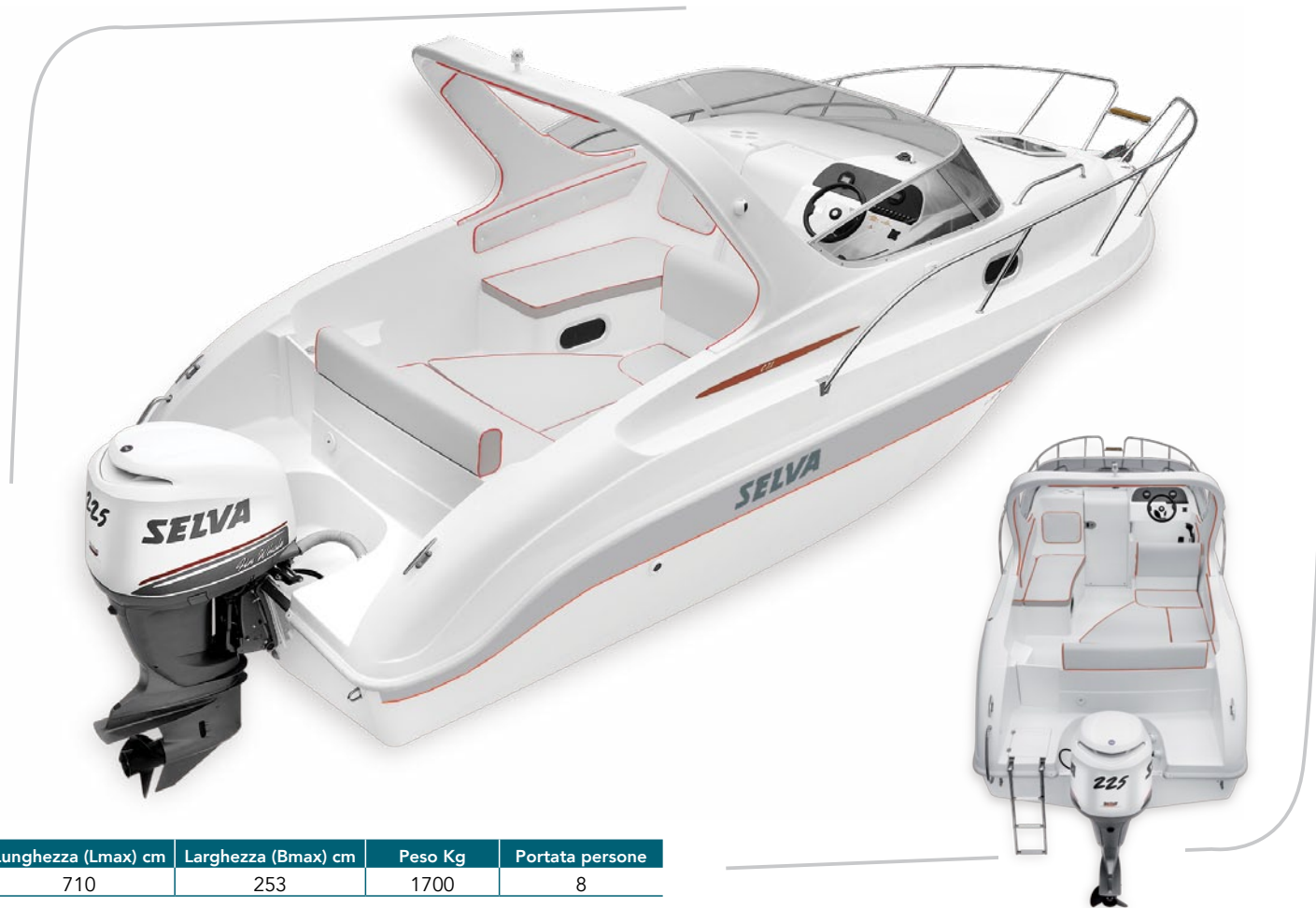

Lunghezza (Lmax) cm	Larghezza (Bmax) cm	Peso Kg	Portata persone
710	253	1700	8



La cabina di poppa include un letto matrimoniale, l'oblò con tendina, ed i farette di illuminazione.

CABINA

Il mobile da cucina include il lavello con rubinetto, il tascone portaoggetti in legno e il vano sottostante con chiusura.



POSTAZIONE PILOTA

La plancia, adeguata all'imbarcazione, può agevolmente alloggiare tutta la strumentazione di bordo e i comandi motore. Il sedile pilota è basculante per consentire sia la guida seduta che in posizione semieretta. La porta di accesso alla cabina è scorrevole per una migliore fruizione.

La cabina di prua include un letto matrimoniale trasformabile in salottino con divano a U e tavolino; il tascone portaoggetti il passo d'uomo e i farette di illuminazione.



Il pozzetto può essere allestito a zona prendisole o a salottino esterno.



DETTAGLI COSTRUTTIVI

MODELLO C.6.7 CABIN PLUS

Cruiser
Line



Lunghezza (Lmax) cm	Larghezza (Bmax) cm	Peso Kg	Portata persone
660	253	1200	7



LOCALE DA BAGNO SEPARATO

Il locale toilette è separato, con WC elettrico, lavello e finiture in legno.

CABINA

La cabina è attrezzata con letto matrimoniale trasformabile in salottino con divano a U. È finemente rifinita in legno e tessuto.

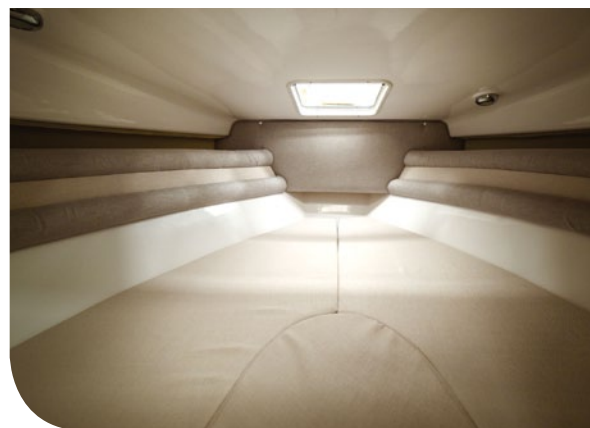

MODELLO C.5.9 CABIN

Cruiser
Line

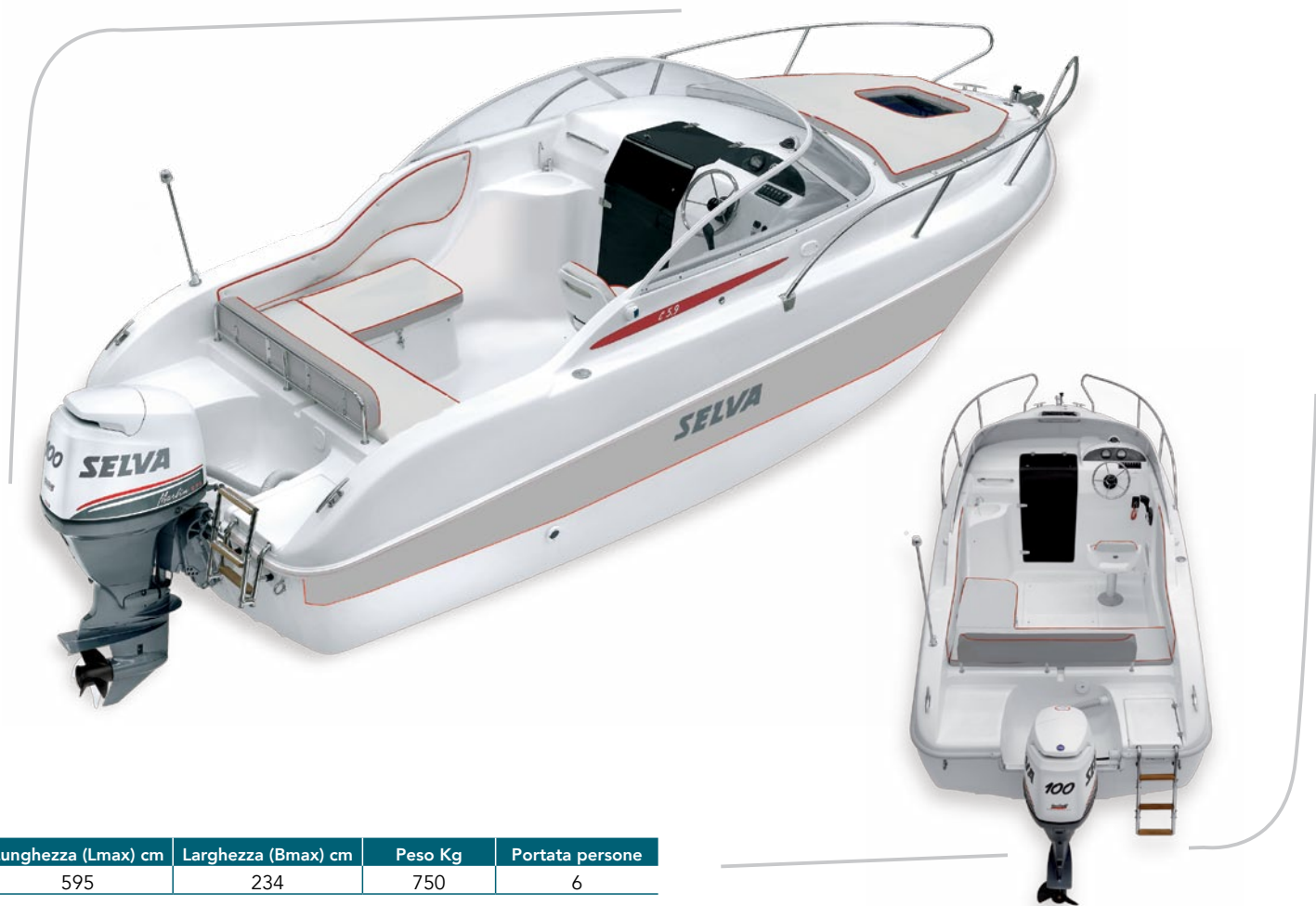

Lunghezza (Lmax) cm	Larghezza (Bmax) cm	Peso Kg	Portata persone
595	234	750	6

Modello	C.7.1 CABIN PLUS	C.6.7 CABIN PLUS	C.5.9 CABIN
Lunghezza (Lmax) cm	710	660	595
Larghezza (Bmax) cm	253	253	234
Peso Kg circa	1700	1200	750
Potenza max. applicabile Kw (CV)	165,5 (225)	150 (204)	85 (115)
Potenza consigliata CV	150/225	150/200	70/100
Portata persone	8	7	6
Versione gambo motore	Extra Lungo	Extra Lungo	Lungo
Carico max. imbarcabile Kg (Persone + dotazioni + motore)	1220	845	700
Categoria di progettazione norme CE	C	C	C

DOTAZIONI

Modello	C.7.1 CABIN PLUS	C.6.7 CABIN PLUS	C.5.9 CABIN
CABINA PRINCIPALE			
Cucineria completa sfoderabile	S	S	S
Ampi gavoni	S	S	S
Locale da bagno separato con WC marino elettrico, lavello con rubinetto e oblò	S	S	N
WC chimico	N	N	O
Tasche laterali portaoggetti	S	S	S
Illuminazione cabina	S	S	S
Mobile da cucina con lavello con rubinetto, vano portaoggetti e stipetto in legno	S	N	N
2 oblò laterali	S	S	N
Passo uomo	S	S	S
Porta di ingresso a compasso con serratura e fermo	N	S	S
Porta di ingresso scorrevole con serratura e fermo	S	N	N
COPERTA			
4 Bitte inox	S	S	S
Anelli ormeggio	S	S	S
Gavone ancora autosvuotante con coperchio	S	S	S
Salpa ancora elettrico	O	O	O
Musone di prua	S	S	S
Pulpito di prua aperto in acciaio inox	S	S	S
Parabrezza con cornice in alluminio anodizzato	S	S	S
Cucineria prendisole di prua	O	O	O
Roll Bar in vetroresina integrato nella coperta	S	S	N
Capottina copri plancia / Tendalino parasole	O	O	N
Tendalino parasole	N	N	O
Telo chiusura totale pozzetto	O	O	O
Supporto motore ausiliario	O	O	O

S = Standard
O = Optional
N = Non disponibile

Modello	C.7.1 CABIN PLUS	C.6.7 CABIN PLUS	C.5.9 CABIN
CABINA DI POPPA			
Letto matrimoniale con cucineria	S	N	N
Oblò con tendina	S	N	N
Illuminazione cabina	S	N	N
Tendina privacy	S	N	N
PLANCIA			
Volante	S	S	S
Comandi monoleva integrati	S	S	S
Pannello strumenti	S	S	S
Contagiri	S	S	S
Indicatore di livello carburante	S	S	S
Bussola	S	S	S
Pannello interruttori	S	S	S
Sedile pilota girevole	N	S	S
Sedile pilota basculante per guida seduta o semieretta, abbattibile per accesso al gavone sottostante	S	N	N
POZZETTO			
Ampi gavoni	S	S	S
Tasca laterale portaoggetti	N	S	S
Panchetta di poppa con cucineria	S	S	S
Prolunga prendisole di poppa con cucineria	S	O	O
Tavolino	S	S	O
Lavello con rubinetto	N	N	S
Mobile da cucina con lavello con rubinetto e vano portaoggetti	N	S	N
Gavone scaletta da bagno	S	S	S
Scaletta da bagno in inox	S	S	S
Gradini incassati per accesso alla tuga	S	S	N
IMPIANTI			
Installazione motore	S	S	S
Impianto elettrico completo	S	S	S
Luci di navigazione	S	S	S
Tromba	S	S	S
Serbatoio carburante integrato con elettrovalvola e indicatore di livello	S - 200 lt.	S - 160 lt.	S - 100 lt.
Serbatoio acqua dolce integrato, con impianto doccia e autoclave	S - 70 lt.	S - 50 lt.	S - 50 lt.
Serbatoio acque nere	S	S	N
Pompa di sentina elettrica	S	S	S
Timoneria idraulica	S	S	O

Per informazioni relative ai motori forniti in packages con le imbarcazioni **CRUISER LINE**, riferirsi al catalogo motori fuoribordo.

I dati contenuti nella presente tabella sono da ritenersi indicativi e la **Selva Marine** si riserva il diritto di cambiare le caratteristiche tecniche, i materiali, la costruzione, le dotazioni, i pesi, i colori, le grafiche, ecc., senza preavviso ed obbligo alcuno.

I dati tecnici indicati nella presente tabella sono determinati in conformità alle normative vigenti al momento della redazione del catalogo e possono dover essere modificati al variare delle norme tecniche di riferimento.

Vi invitiamo pertanto a richiedere la conferma dei dati in vigore al momento dell'acquisto del prodotto.



SELVA S.p.A.
Viale dell'Industria, 13
23037 Tirano (SO) - Italia
Tel. 0342 702451 - Fax 0342 705361

www.selvamarine.com



Q8  **Oils**