

EN MOTORES FUERABORDA
5 AÑOS
de garantía

SÓLO PARA USO RECREATIVO
Limitado por las condiciones y restricciones.
Para información consulte de contacto
con su concesionario.



SELVATM



Open Elegance
Line

Open Classic
Line

Tiller Line

Sun Deck
Classic Line

Cruiser
Line

EMBARCACIONES EN FIBRA DE VIDRIO



f Selva Marine

EMBARCACIONES EN FIBRA DE VIDRIO



Open Elegance Line

1 MODELO de 5,7 m

P. 3



Open Classic Line

2 MODELOS de 5,3 y 5,6m

P. 5



Tiller Line

3 MODELOS de 4 a 4,8m

P. 8



Sun Deck Classic Line

3 MODELOS de
5,7m, 6,7m e 7m

P. 12



Cruiser Line

3 MODELOS de
5,9 a 7,1m

P. 18

En los motores Selva Marine:
5 años de garantía limitada,
bajo ciertas condiciones y
exclusiones. No aplicable en
caso de utilizzo del motor para
uso profesional.



**Open Elegance
Line**

MODELO
5.7 ELEGANCE



Eslora (eslora max.) cm	Anchura (manga max.) cm	Peso Kg	Personas a bordo
566	229	750	7

Modelo	5.7 ELEGANCE
Eslora (Eslora máx.)	566
Anchura (Manga máx.)	229
Peso en seco aproximado	750
Potencia máx. aplicable Kw	86 (115)
Potencia recomendada CV	40 / 100
Personas a bordo	7
Versión de eje del motor	Largo
Máx. capacidad de carga Kg (Número de personas + equipamiento estándar + motor)	812
Categoría de diseño según norma CE	C

S = Estándar
O = Optional

Modelo	5.7 ELEGANCE
Instalación del motor	S
Instalación eléctrica completa	S
Cuentarrevoluciones	S
Consola con pasamanos y asa de acero inoxidable, volano de acero inoxidable de dirección, palanca de control remoto, dirección mono cable, parabrisas antirreflectante, cofre para documentos, panel de interruptores, asiento delantero con cojin también de respaldo, reposapiés del piloto y copiloto de acero inoxidable	S
Cofre bajo consola para eventual instalación de WC con escotilla de acceso y portilla de areación	S
Luces de navegación	O
WC	O
Brújula	O
Bolsillos laterales guardaobjetos	S
Banco de popa con cofre por debajo	S
Asiento piloto basculante para guía sentado semi-erecta, abatible para acceder al cofre por debajo	S
Puente de proa abierto de acero inoxidable	S
Cofre para ancla autovaciado con tapa	S
Molinete	S
Molinete eléctrico	O
Bomba de sentina	S
Bits en acero inoxidable	S
Anillas de amarre en acero inoxidable	S
Cojines completos	S
Soporte para mesa	S
Prolongación solarium de proa con cojines	S
Prolongación solarium de popa con cojines	S
Telo de amarre	O
Toldo parasol	O
Depósito del combustible integrado con electroválvula e indicador de nivel	S - 120 lt
Escalera de baño en acero inoxidable plegable y reponible en cofre	S
Taquilla para cebo vivo	S
Timonería hidráulica	O
Depósito de agua dulce, con ducha	O - 50 lt.

Para obtener información sobre los motores en package con las embarcaciones **OPEN ELEGANCE LINE**, consultar el catálogo motores fueraborda. Los datos de esta tabla son aproximados y **Selva S.p.A.** se reserva el derecho de cambiar las especificaciones, materiales, construcción, pesos, colores, gráficos, etc., sin previo aviso y obligación alguna. Las especificaciones de esta tabla se determinan de acuerdo con la normativa vigente en el momento de la redacción del catálogo y pueden tener que ser modificadas al variar de las diferentes normas técnicas de referencia. Le invitamos a solicitar la confirmación de los datos en vigor en el momento de la compra.

Open Classic
Line

MODELO
D.5.6

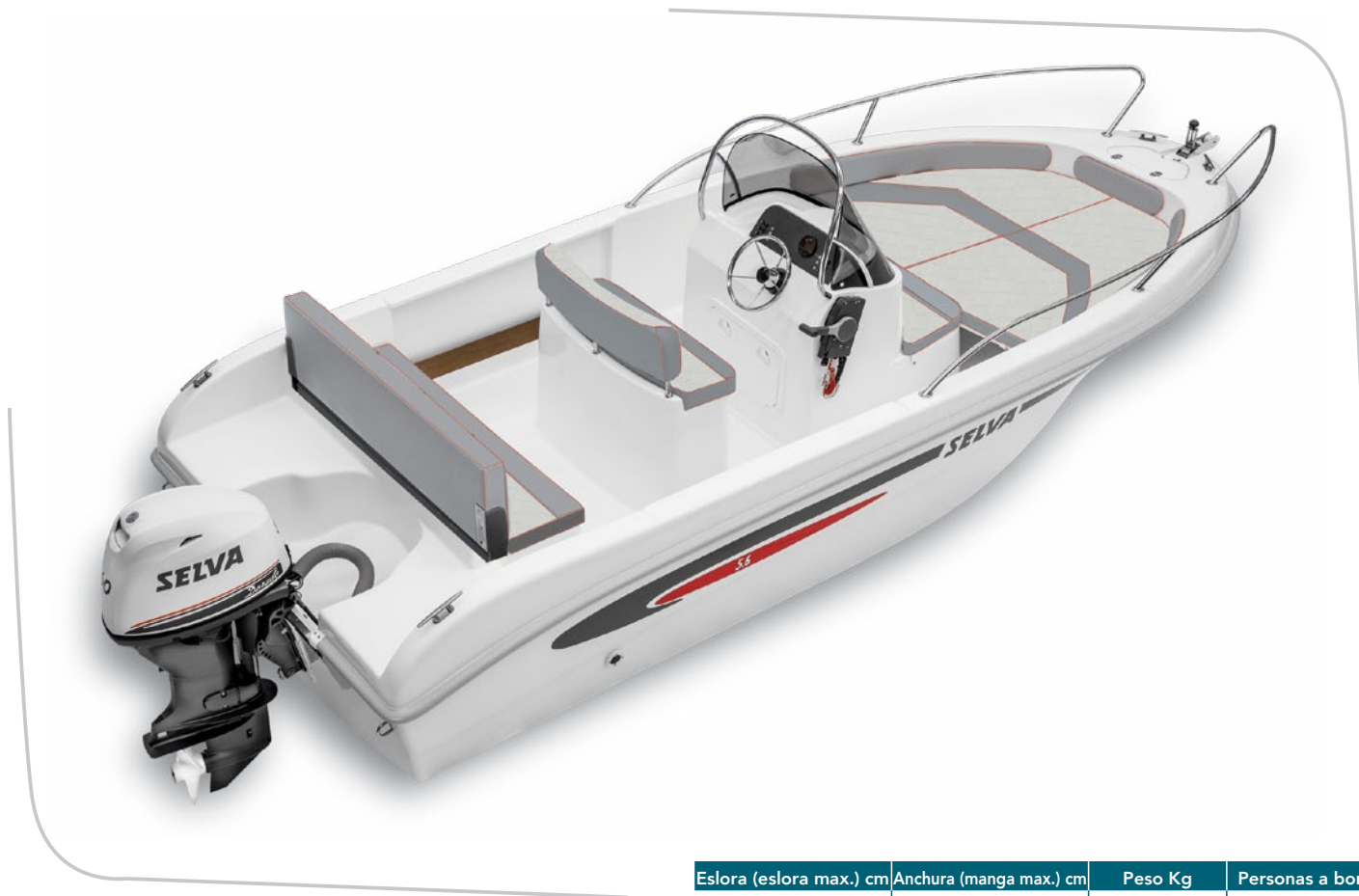

Eslora (eslora max.) cm	Anchura (manga max.) cm	Peso Kg	Personas a bordo
550	232	620	7

MODELO
D.5.3

**Open Classic
Line**

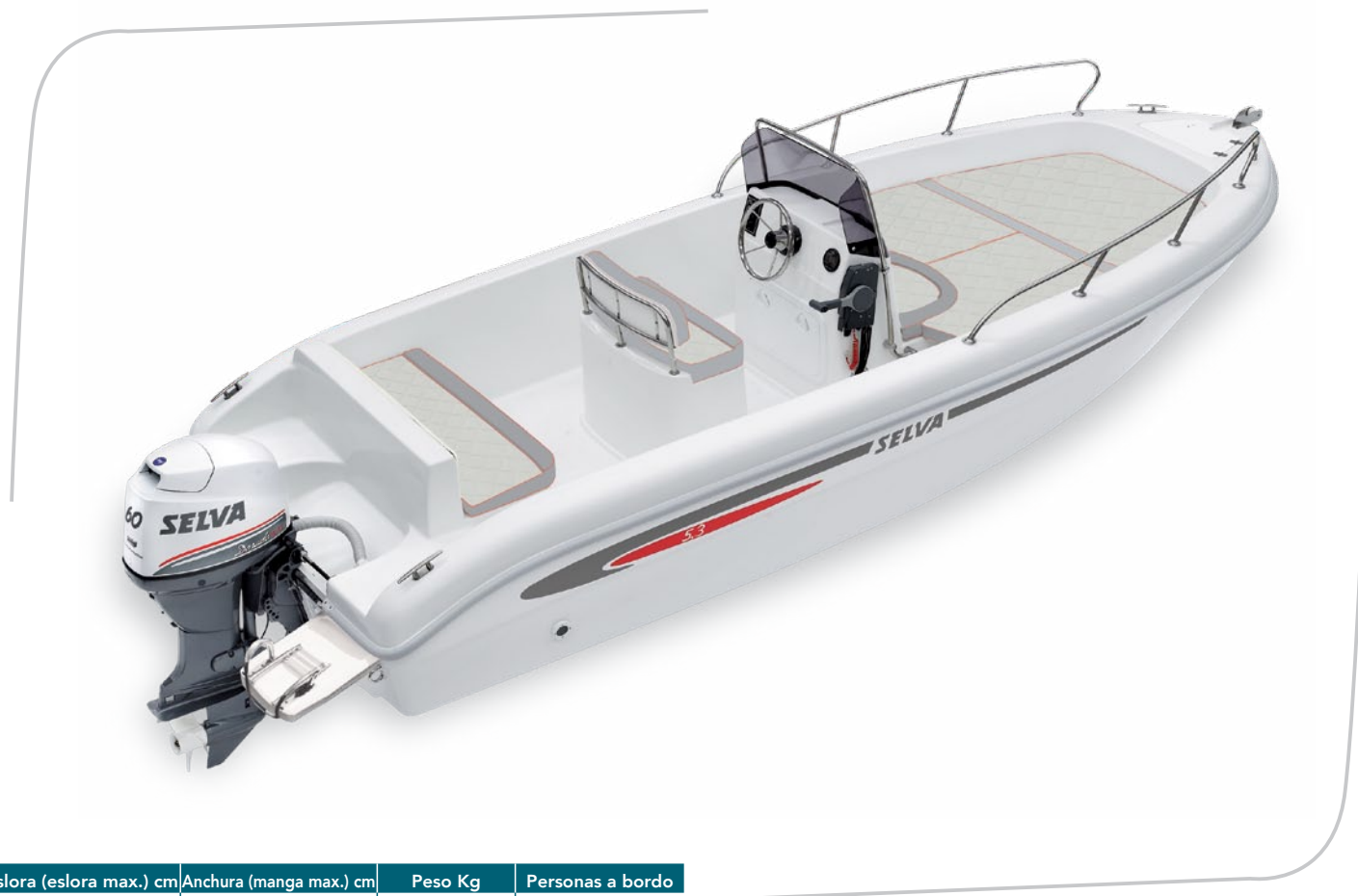

Eslora (eslora max.) cm	Anchura (manga max.) cm	Peso Kg	Personas a bordo
527	210	480	6

Modelo	D.5.6	D.5.3
Eslora (Eslora máx.)	550	527
Anchura (Manga máx.)	232	210
Altura de construcción	113	95
Peso en seco aproximado	620	480
Potencia máx. aplicable Kw	85 (115)	58,8 (80)
Potencia recomendada CV	60/100	40/60
Personas a bordo	7	6
Version de eje del motor	Largo	Largo
Máx. capacidad de carga Kg (Número de personas + equipamiento estándar + motor)	775	690
Categoría de diseño según norma CE	C	C

S = Estándar
O = Optional

Modelo	D.5.6	D.5.3
Instalación del motor	S	S
Instalación eléctrica completa	S	S
Cuentarrevoluciones	S	S
Consola completa ⁽¹⁾	S	S
Luces de navegación	O	O
Brújula	O	O
Bolsillos laterales guardaobjetos	S	O
Banco de popa	S	S
Asiento piloto con respalde y cofre por debajo	S	S
Pulpito de proa acero inoxidable	S	S
Cofre para ancla autovaciado con tapa	S	S
Molinete	S	S
Molinete eléctrico	O	O
Bomba de sentina	S	S
Bitas en acero inoxidable	S	S
Anillas de amarre en acero inoxidable	S	S
Cojines completos	S	S
Prolongación solarium de proa con cojines	S	S
Soporte para mesa	S	S
Telo de amarre	O	O
Toldo parasol	O	O
Depósito del combustible integrado con electroválvula e indicador de nivel	O - 90 lt	O - 55 lt.
Escalera plegable en acero inoxidable	O	O
Timonería hidráulica	O	O
Depósito de agua dulce, con ducha	O - 50 lt.	O - 50 lt.

Para obtener información sobre los motores en package con barcos **OPEN CLASSIC LINE**, consultar el catálogo motores fueraborda. Los datos de esta tabla son aproximados y **Selva S.p.A.** se reserva el derecho de cambiar las especificaciones, materiales, construcción, pesos, colores, gráficos, etc., sin previo aviso y obligación alguna.

Las especificaciones de esta tabla se determinan de acuerdo con la normativa vigente en el momento de la redacción del catálogo y pueden tener que ser modificadas al variar de las diferentes normas técnicas de referencia.

Le invitamos a solicitar la confirmación de los datos en vigor en el momento de la compra.

(1)= Consola completa de: pasamanos en acero inoxidable, volante de dirección en acero inoxidable, palanca única control remoto, dirección monocabable, parabrizas antirreflejante, escotilla con cerradura, cuadro eléctrico con interruptores, asiento delantero con cojines también de respaldo.

MODELO
T.4.8

Tiller Line



Eslora (eslora max.) cm	Anchura (manga max.) cm	Peso Kg	Personas a bordo
480	180	280	5

Tiller Line

MODELO
T.4.5



Esloza (esloza max.) cm	Anchura (manga max.) cm	Peso Kg	Personas a bordo
450	163	220	4

MODELO
T.4.0

Tiller Line



Eslora (eslora max.) cm	Anchura (manga max.) cm	Peso Kg	Personas a bordo
399	170	220	4

Modelo	T.4.8	T.4.5	T.4.0
Eslora (Eslora máx.) cm	480	450	399
Anchura (Manga máx.) cm	180	163	170
Peso en seco aproximado (Kg)	280	220	220
Potencia máx. aplicable Kw (CV)	22,1(30)	18,4 (25)	18,4 (25)
Potencia recomendada CV	15/25	9,9/20	9,9/20
Personas a bordo	5	4	4
Version de eje del motor	Largo		
Máx. capacidad de carga Kg (Número de personas + equipamiento estándar + motor)	530	425	425
Categoría de diseño según norma CE	C	C	C

S = Estándar
O = Optional
N = No disponible

Modelo	T.4.8	T.4.5	T.4.0
Par de remos	O	O	O
Banco de popa con cofre por debajo	N	S	S
Bancos de popa laterales + cofre de popa con cerradura	S	N	N
Cofre de proa con cerradura	S	S	S
Cofres centrales con tapa	S	S	S
Prolongación de banco para asiento central	N	S	S
Perfil parabordo	S	S	S
Anillas de amarre en acero inoxidable	S	S	S
Pasamanos en acero inoxidable	S	S	S
Molinete en acero inoxidable	S	S	S
Guía para cuerdas de proa en acero inoxidable	S	S	S
Bitas de popa en acero inoxidable	S	S	S
Telo de amarre	O	O	O
Escalerilla bano	O	O	O
Puente de proa de acero inoxidable	O	N	N
Toldo parasol de acero inoxidable	O	O	O
Tablón de madera para poner en la cubierta	O	O	O
Set cojines (mas prolongación solarium de proa con cojines para T.4.8)	O	O	O
Consola de fibra de vidrio	O	O	O

Para obtener información sobre los motores en package con las embarcaciones **TILLER LINE**, consultar el catálogo motores fueraborda.

Los datos de esta tabla son aproximados y **Selva S.p.A.** se reserva el derecho de cambiar las especificaciones, materiales, construcción, pesos, colores, gráficos, etc., sin previo aviso y obligación alguna.

Las especificaciones de esta tabla se determinan de acuerdo con la normativa vigente en el momento de la redacción del catálogo y pueden tener que ser modificadas al variar de las diferentes normas técnicas de referencia.

Le invitamos a solicitar la confirmación de los datos en vigor en el momento de la compra.

MODELO
SD.7.0 CABIN

Sun Deck
Classic Line



Eslora (eslora max.) cm	Anchura (manga max.) cm	Peso Kg	Personas a bordo
700	255	1400	9



CABINA

La cabina está equipada con una cama doble con colchones, un bolsillo guardaobjetos, muebles de madera, portilla y cortina de cortesía.



GABINETE PARA WC

En la cabina está instalado un gabinete de madera en cuyo compartimento es posible instalar un WC (opcional).

BAÑERA

El área de la cabina puede ser configurada en solarium o en sala de estar externa.

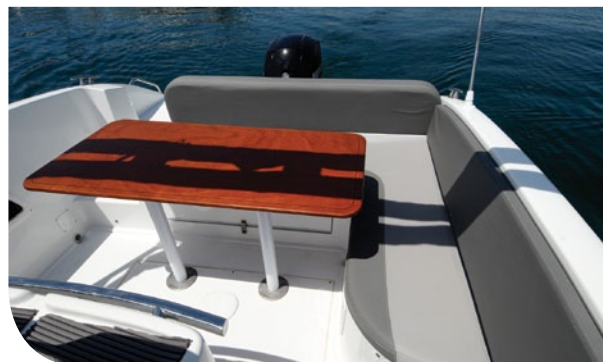

NARIZ DE PROA

La nariz de proa está diseñada para poder instalar un molinete eléctrico (opcional).



DETALLES DE CONSTRUCCIÓN

MODELO
SD.6.7 CABIN

Sun Deck
Classic Line



Eslora (eslora max.) cm	Anchura (manga max.) cm	Peso Kg	Personas a bordo
665	250	950	8

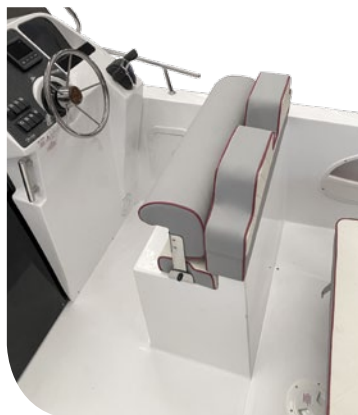
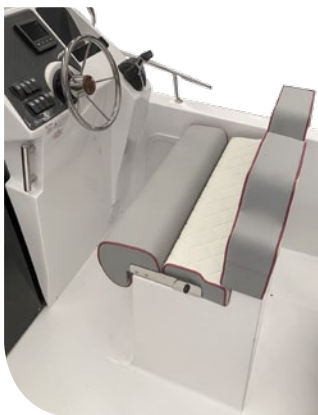

PUESTO DEL PILOTO

El puente, adaptado al barco, puede alojar fácilmente a toda la instrumentación de bordo y los mandos del motor.

El asiento del piloto se inclina para permitir ambas posiciones de conducción sentada y semierecta. La puerta de acceso a la cabina es corrediza para un mejor uso.



BAÑERA

La bañera, con su sofá en forma de L, puede convertirse en zona para tomar el sol, en salón al aire libre o se deja como "espacio abierto", lo que garantiza una increíble libertad de movimientos.



CABINA

La cabina está equipada con una cama doble completa con colchones, un compartimento de almacenamiento perimetral, focos portilla y cortinas de cortesía.



DETALLES DE CONSTRUCCIÓN

MODELO SD.5.7 CABIN

Sun Deck
Classic Line

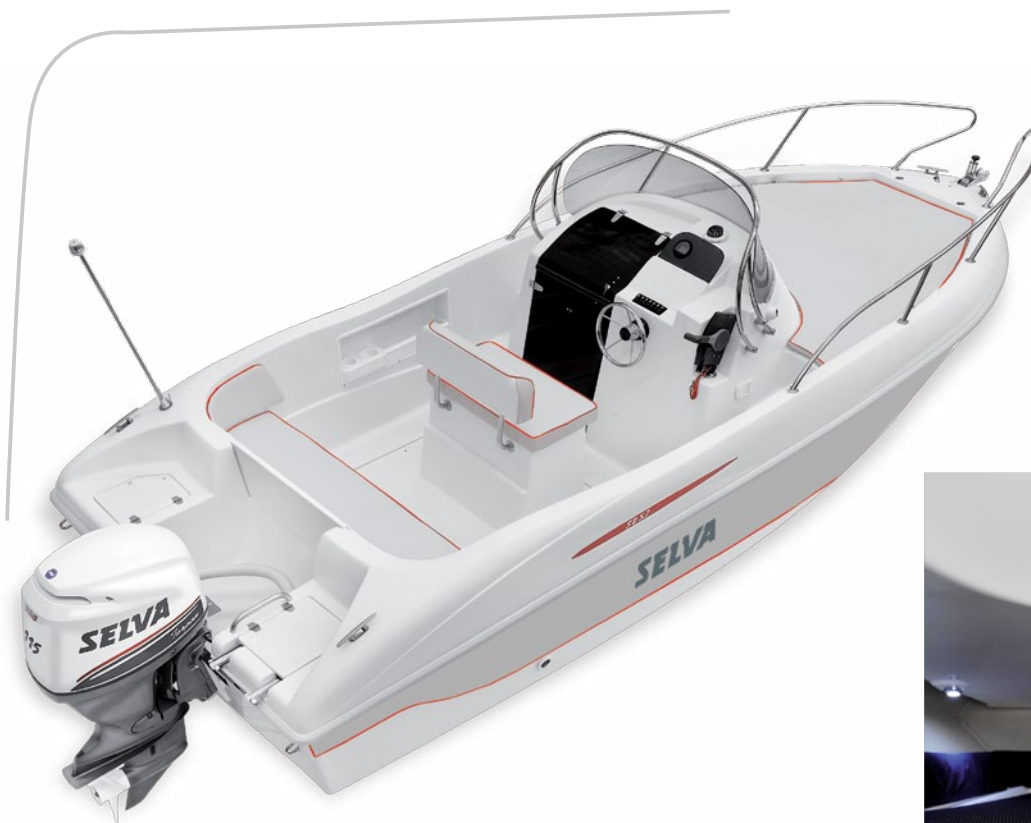

Esloza (esloza max.) cm	Anchura (manga max.) cm	Peso Kg	Personas a bordo
562	229	850	7

Modelo	SD.7.0 CABIN	SD.6.7 CABIN	SD.5.7 CABIN
Eslora (Eslora máx.) cm	700	665	562
Anchura (Manga máx.) cm	255	250	229
Peso en seco aproximado (Kg)	1400	950	850
Potencia máx. aplicable Kw (CV)	220 (300)	112 (152)	86 (115)
Potencia recomendada CV	1 x 250	1 x150	40 / 100
Personas a bordo	9	8	7
Version de eje del motor	Extra Largo	Extra Largo	Largo
Máx. capacidad de carga Kg (Número de personas + equipamiento estándar + motor)	1305	812	812
Categoría de diseño según norma CE	C	C	C

DOTACIONES

Modelo	SD.7.0 CABIN	SD.6.7 CABIN	SD.5.7 CABIN
CABINA			
Cojines completos desenfundables	S	S	S
Posibilidad de instalar WC marino eléctrico / químico	S	S	S
WC marino eléctrico	O	O	O
WC químico	O	O	N
Bolsillos laterales guardaobjetos	S	S	S
Iluminación de cabina	S	S	S
Puerta de entrada con cerradura	S	S	S
BAÑERA			
Amplios cofres	S	S	S
Bolsillos laterales guardaobjetos	S	S	S
Banco de popa con cojines	S	S	S
Soporte para mesa	S	S	O
Lavabo con grifo	S	N	N
Escalera de baño plegable en acero inoxidable	S	S	S
Escalones para el acceso a cubierta	S	S	S

S= Estándar
O = Optional
N = No disponible

Modelo	SD.7.0 CABIN	SD.6.7 CABIN	SD.5.7 CABIN
INSTALACIONES			
Instalación del motor	S	S	S
Instalación eléctrica completa	S	S	S
Luces de navegación	S	S	S
Bocina	S	S	S
Depósito del combustible integrado con electroválvula e indicador de nivel	S-250 lt.	S-120 lt.	S-120 lt.
Depósito de agua dulce integrado, con ducha y bomba	S - 70 lt.	S - 50 lt.	O - 45 lt.
Bomba de sentina eléctrica	S	S	S
Timonería hidráulica	S	S	O
CUBIERTA			
4 bits de acero inoxidable	S	S	S
Anillas de amarre	S	S	S
Cofre para ancla autovaciado con tapa	S	S	S
Molinete eléctrico	O	O	O
Nariz de proa	S	S	S
Puente de proa abierto de acero inoxidable	S	S	S
Parabrizas antirreflectante	S	S	S
Cojines completos	S	S	S
Toldo parasol	O	O	O
Telo de amarre	O	O	O
Roll bar en acero inoxidable abatible con toldo anterior y posterior	O	O	O
PUENTE			
Mandos motor	S	S	S
Panel de instrumentos	S	S	S
Contrarrevoluciones	S	S	S
Indicador de nivel de combustible	S	S	O
Brújula	S	S	S
Panel interruptores	S	S	S

Para obtener información sobre los motores en package con el barco **SUN DECK LINE**, consultar el catálogo motores fueraborda.

Los datos de esta tabla son aproximados y **Selva S.p.A.** se reserva el derecho de cambiar las especificaciones, materiales, construcción, pesos, colores, gráficos, etc., sin previo aviso y obligación alguna.

Las especificaciones de esta tabla se determinan de acuerdo con las normativas vigentes en el momento de la redacción del catálogo y pueden tener que ser modificadas al variar de las normas técnicas de referencia.

Le invitamos a solicitar la confirmación de los datos en vigor en el momento de la compra.

MODELO
C.7.1 CABIN PLUS

**Cruiser
Line**

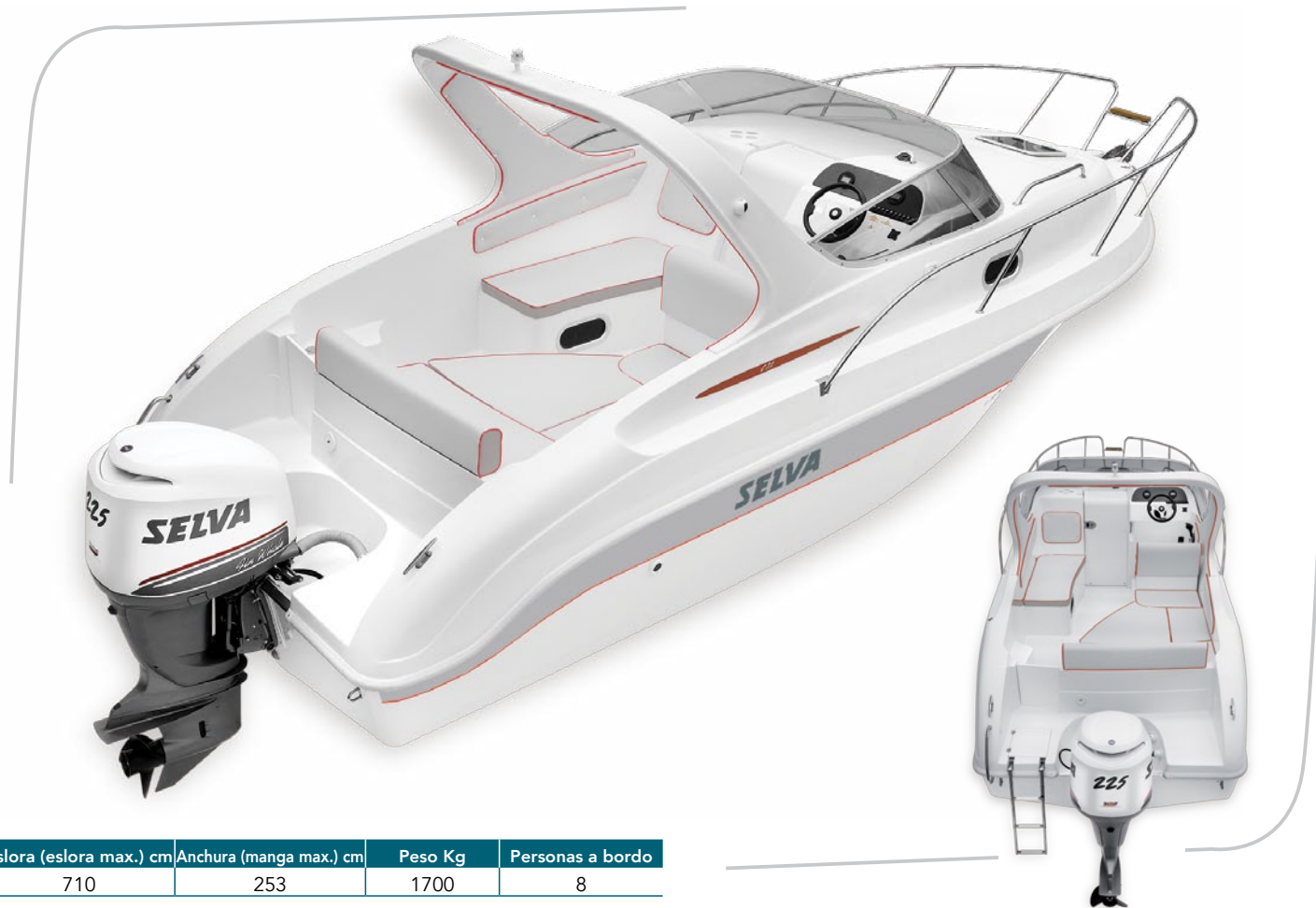

Eslora (eslora max.) cm	Anchura (manga max.) cm	Peso Kg	Personas a bordo
710	253	1700	8



La cabina de popa tiene una cama doble, portilla con cortina y focos de iluminación.

CABINA

La cocina incluye el lavabo y el grifo, el bolsillo guardaobjetos de madera y compartimiento a continuación con cerradura.



PUESTO DEL PILOTO

El puente, puede alojar fácilmente a toda la instrumentación de bordo y los mandos motor. El asiento del piloto está diseñado para conducir sentado o para conducir en posición semi-erecta. La puerta de acceso es corrediza.

La cabina de proa tiene cama doble convertible en sala de estar con sofá-U y mesa de centro; bolsillo guardaobjetos, escotilla y focos de iluminación.



BAÑERA

Se puede configurar como area para tomar el sol o como sala de estar.



DETALLES DE CONSTRUCCIÓN

MODELO
C.6.7 CABIN PLUS

**Cruiser
Line**



Eslora (eslora max.) cm	Anchura (manga max.) cm	Peso Kg	Personas a bordo
660	253	1200	7



CUARTO DE BAÑO SEPARADO

El Cuarto de baño está separado, con WC eléctrico, lavabo acabados de madera.

CABINA

La cabina está equipada con una cama doble que se puede transformar en sala de estar con sofá en forma de U. Está finemente acabado en madera y tejido.

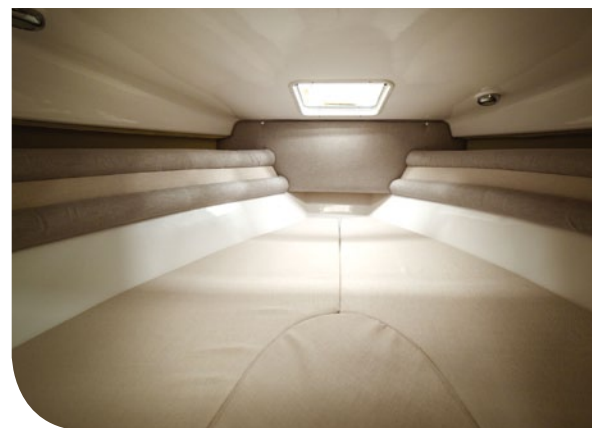

DETALLES DE CONSTRUCCIÓN

MODELO C.5.9 CABIN

Cruiser
Line

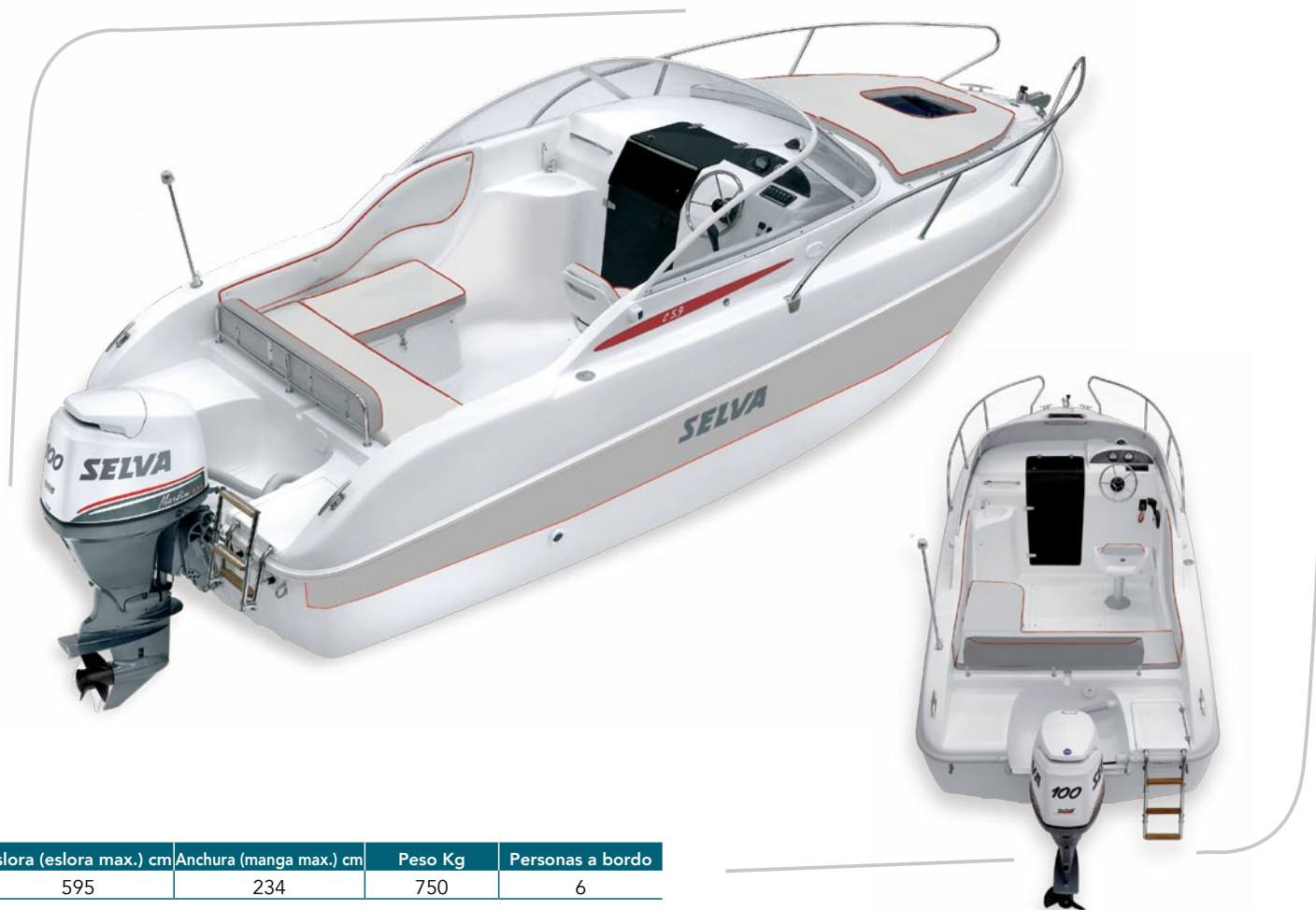

Eslora (eslora max.) cm	Anchura (manga max.) cm	Peso Kg	Personas a bordo
595	234	750	6

Modelo	C.7.1 CABIN PLUS	C.6.7 CABIN PLUS	C.5.9 CABIN
Eslora (Eslora máx.) cm	710	660	595
Anchura (Manga máx.) cm	253	253	234
Peso en seco aproximado (Kg)	1700	1200	750
Potencia máx. aplicable Kw (CV)	165,5 (225)	150 (204)	85 (115)
Potencia recomendada CV	150/225	150/200	70/100
Personas a bordo	8	7	6
Version de eje del motor	Extra Largo	Extra Largo	Largo
Máx. capacidad de carga Kg (Número de personas + equipamiento estándar + motor)	1220	845	700
Categoría de diseño según norma CE	C	C	C

DOTACIONES

Modelo	C.7.1 CABIN PLUS	C.6.7 CABIN PLUS	C.5.9 CABIN
CABINA PRINCIPAL			
Cojines completos desenfundables	S	S	S
Amplios cofres	S	S	S
Cuarto de baño separada con WC eléctrico, lavabo con grifo y portilla	S	S	N
WC químico	N	N	O
Bolsillos laterales guardaobjetos	S	S	S
Iluminación de cabina	S	S	S
Mueble de cocina con lavabo y grifo, portaobjetos y gabinete en madera	S	N	N
2 portillas laterales	S	S	N
Barandilla	S	S	S
Puerta de ingreso compás con cerradura y bloqueo	N	S	S
Puerta de ingreso corrediza con cerradura y bloqueo	S	N	N
CUBIERTA			
4 bits de acero inoxidable	S	S	S
Anillas de amarre	S	S	S
Cofre para ancla autovaciado con tapa	S	S	S
Molinete eléctrico	O	O	O
Nariz de proa	S	S	S
Puente de proa abierto de acero inoxidable	S	S	S
Parabrizas antirreflectante	S	S	S
Cojines solarium de proa	O	O	O
Roll Bar en fibra de vidrio integrado en cubierta	S	S	N
Toldo plancia / Toldo parasol	O	O	N
Toldo parasol	N	N	O
Toldo cierre total cabina	O	O	O
Soporte motor auxiliar	O	O	O

S = Estándar
O = Optional
N = No disponible

Modelo	C.7.1 CABIN PLUS	C.6.7 CABIN PLUS	C.5.9 CABIN
CABINA DE POPA			
Cama doble con cojines	S	N	N
Portilla con cortina	S	N	N
Iluminación de cabina	S	N	N
Cortina privacy	S	N	N
PUENTE			
Volante	S	S	S
Mandos de una palanca integrados	S	S	S
Panel de instrumentos	S	S	S
Cuentarrevoluciones	S	S	S
Indicador nivel carburante	S	S	S
Brújula	S	S	S
Panel interruptores	S	S	S
Asiento piloto giratorio	N	S	S
Asiento piloto de 2 posiciones para guía sentada y semi-erecta con acceso al cofre por debajo	S	N	N
BAÑERA			
Amplios cofres	S	S	S
Bolsillo lateral guardaobjetos	N	S	S
Banco de popa con cojines	S	S	S
Extensión solarium de popa con cojines	S	O	O
Mesa	S	S	O
Lavabo con grifo	N	N	S
Mueble de cocina con lavabo y grifo, portaobjetos	N	S	N
Cofre para escalera de baño	S	S	S
Escalerilla de baño inox	S	S	S
Escalones para el acceso a cubierta	S	S	N
INSTALACIONES			
Instalación del motor	S	S	S
Instalación eléctrica completa	S	S	S
Luces de navegación	S	S	S
Bocina	S	S	S
Depósito del combustible integrado con electroválvulas e indicador de nivel	S - 200 lt.	S - 160 lt.	S - 100 lt.
Depósito de agua dulce integrado con e indicador de nivel	S - 70 lt.	S - 50 lt.	S - 50 lt.
Tanque de agua negra	S	S	N
Bomba de sentina eléctrica	S	S	S
Timonería hidráulica	S	S	O

Para obtener información sobre los motores en package con los barco **CRUISER LINE**, consultar el catálogo motores fueraborda.

Los datos de esta tabla son aproximados y **Selva S.p.A.** se reserva el derecho de cambiar las especificaciones, materiales, construcción, pesos, colores, gráficos, etc., sin previo aviso y obligación alguna.

Las especificaciones de esta tabla se determinan de acuerdo con las normativas vigentes en el momento de la redacción del catálogo y pueden tener que ser modificadas al variar de las normas técnicas de referencia.

Le invitamos a solicitar la confirmación de los datos en vigor en el momento de la compra.



SELVA S.p.A.

Viale dell'Industria, 13 23037 Tirano (SO) - Italia
Tel. +39 0342 702451 Fax +39 0342 705361

Distribuidor exclusivo para España:

Yanmar Equipment Iberica, S.L.
C/ Holanda nº 1-3 Políg. Ind. Can Ferrer II (08770)
Sant Sadurni d'Anoia (Barcelona) Tel: +34 93 688 98 89
mail: info-yei@yanmar.com

www.selvamarine.com



Q8  **Oils**